

SPECIAL 20 24 WORLDWIDE



Das Werkzeug



 **Made in Germany**



Oferta ważna od 01.03.2024 do 28.02.2025. Zastrzega się możliwość popelnienia pomyłki.

SWW24/PL/PL/0

WÓZKI NARZĘDZIOWE I STOŁY WARSZTATOWE

Assistant **Made in Germany**

- ▶ Seria 179N — pasuje do każdego zastosowania: o niewielkiej szerokości 785 mm aż do formatu XXL o szerokości 1 133 mm i głębokości 642 mm
- ▶ Wyjątkowo wytrzymała wersja dzięki zastosowaniu konstrukcji dwuściankowej
- ▶ Bezpieczna koncepcja ryglowania oraz koncepcja szuflad o wysokiej obciążalności
- ▶ Uszczelnione powierzchnie robocze chronią wnętrze wózka
- ▶ Zaprojektowane i wyprodukowane przez HAZET „Made in Germany“

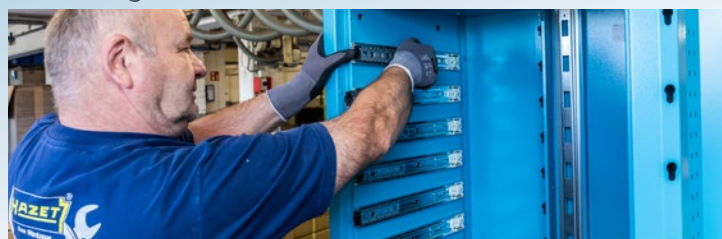

179N

- Powierzchnia robocza z tworzywa sztucznego

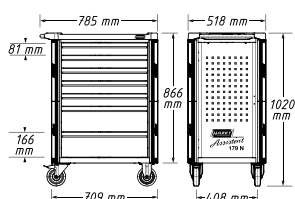

Made in Germany

HAZET No.	Liczba szuflad	EAN-No. 4000896+
179N-6	6	214570
179N-7	7	214488
179N-8	8	214587
179N-9	9	220236

3/3+

179NX

- Powierzchnia robocza ze stali szlachetnej

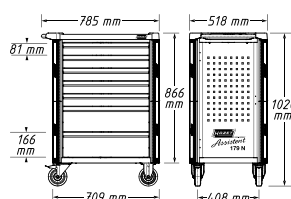

Powierzchnia robocza ze stali szlachetnej

Made in Germany

HAZET No.	Liczba szuflad	EAN-No. 4000896+
179NX-6	6	215560
179NX-7	7	215577
179NX-8	8	215584

3/3+

179NXL

- Powierzchnia robocza ze stali szlachetnej

Powierzchnia robocza ze stali szlachetnej



Wersja szeroka

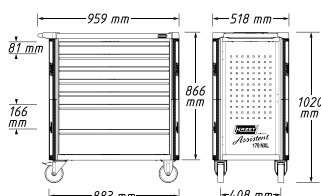

Made in Germany

HAZET No.	Liczba szuflad	EAN-No. 4000896+
179NXL-6	6	215171
179NXL-7	7	215164
179NXL-8	8	215218

4/3+

179NXXL

- Powierzchnia robocza ze stali szlachetnej

Powierzchnia robocza ze stali szlachetnej



Bardzo szeroka wersja

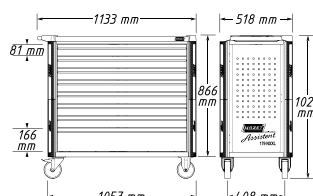

Made in Germany

HAZET No.	Liczba szuflad	EAN-No. 4000896+
179NXXL-7	7	214624
179NXXL-8	8	214778

5/3+

179NXXL-8D/3

- Bardzo głęboki wózek narzędziowy



Ponad
30% większa
głębokość szuflad

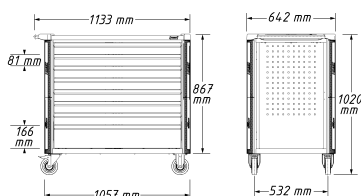

**Bardzo szeroka,
bardzo głęboka!**

Powierzchnia robocza
ze stali szlachetnej



179NXXL-8D/3 z drzwiami
bocznymi i listwą zasilającą

Listwa zasilająca
z 2 portami USB-A,
2 portami USB-C



Wersja bardzo głęboka:
642 mm



Made in Germany

HAZET No.	Wyposażenie	Liczba szuflad	EAN-No. 4000896 +
179NXXL-8D	Bez bocznych drzwi i listwy zasilającej	8	242931
179NXXL-8D/3	Z bocznymi drzwiami i listwą zasilającą	8	245178

179NW

- Stół warsztatowy mobilny

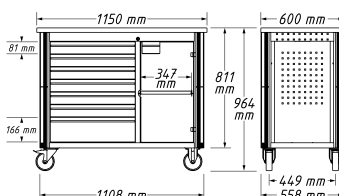

Przepust na kabel na ścianie tylnej
umożliwia np. ładowanie urządzeń
akumulatorowych przy zamkniętych
drzwiach

Powierzchnia robocza
z płyty wielowarstwowej,
olejowana, wymienna



Made in Germany

HAZET No.	Wyposażenie	EAN-No. 4000896 +
179NW-7	6 niskich szuflad, 1 wysoka szuflada do dużych obciążeń i jeden moduł regałowy	219629
179NW-8	8 niskich szuflad i jeden moduł regałowy	222933

Wózek serwisowy

- 15-krotna regulacja wysokości (środkowa półka)
- Nośność całkowita: 150 kg
- Obciążenie na poziom: 50 kg

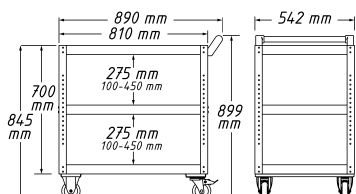

Made in Germany

167-3

EAN-No. 4000896205332



3/3+ 3/3+

Wózek serwisowy

- Możliwość niestandardowego mocowania dzięki wykorzystaniu kwadratowych perforacji na ściankach bocznych
- 15-krotna regulacja wysokości (środkowa półka)
- Nośność całkowita: 150 kg
- Obciążenie na poziom: 50 kg

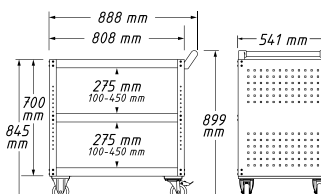

Made in Germany

167-3S

EAN-No. 4000896207206



3/3+ 3/3+

Możesz wybierać między naszym wózkiem narzędziowym z powierzchnią roboczą ze stali szlachetnej lub tworzywa sztucznego a stabilnym stołem warsztatowym. Dobierz do tego nasze wyposażenie HAZET **podstawowe lub komfortowe!**

Wyposażenie podstawowe 228 profesjonalnych narzędzi

228

W zestawie

HiPer

6.3 1/4" 10 3/8" 12⁵ 1/2"

163-513/122



Made in Germany

163-526/41



Wyposażenie podstawowe z wózkiem narzędziowym 179N-8
179N-8/228

EAN-No. 4000896250394



Made in Germany

163-525/40

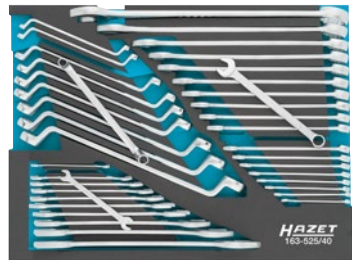

Wyposażenie komfortowe 314 profesjonalnych narzędzi

314

W zestawie

HiPer

6.3 1/4" 10 3/8" 12⁵ 1/2"

163-513/122



Made in Germany

Wyposażenie komfortowe z wózkiem narzędziowym 179N-8
179N-8/314

EAN-No. 4000896250417



Made in Germany

163-526/41



163-525/40

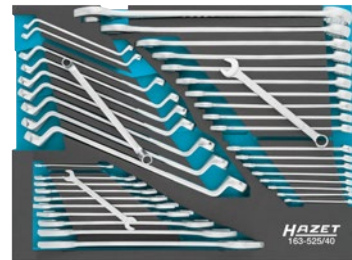

Wyposażenie podstawowe z wózkiem narzędziowym 179NX-8

179NX-8/228

EAN-No. 4000896250431



Powierzchnia robocza ze stali szlachetnej

EDELSTAHL®



Made in Germany

Wyposażenie podstawowe ze stołem warsztatowym 179NW-7

179NW-7/228

EAN-No. 4000896250479



Wyposażenie komfortowe z wózkiem narzędziowym 179NX-8

179NX-8/314

EAN-No. 4000896250455



Powierzchnia robocza ze stali szlachetnej

EDELSTAHL®



Made in Germany

Wyposażenie komfortowe ze stołem warsztatowym 179NW-7

179NW-7/314

EAN-No. 4000896250493



163-609/61

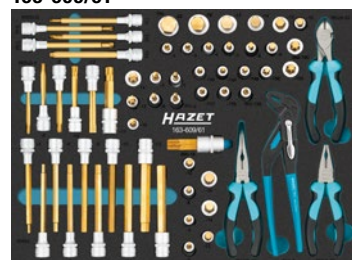

163-372/25



W zestawie 2128N-1



178N-7/147 wózek z 147 profesjonalnymi narzędziami

- Powierzchnia robocza z tworzywa sztucznego

3/3		
-----	--	--

W zestawie
HiPer
6.3 1/4 12.5 1/2



178N-7/147
EAN-No. 4000896205080



163-466/106 6.3 1/4 12.5 1/2 6.3 1/4

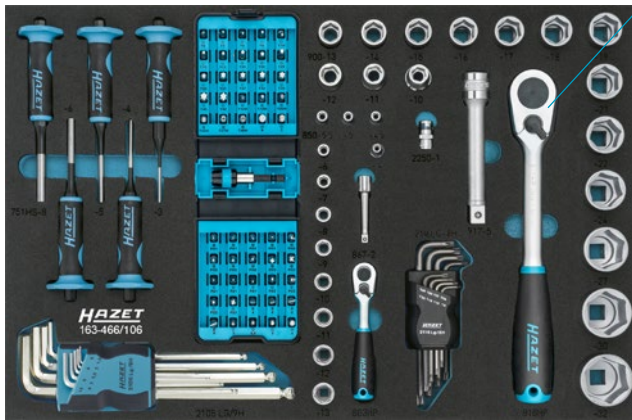

163-98/17 s 6 – 24 mm



163-95/8 s 6 x 7 – 21 x 22 mm

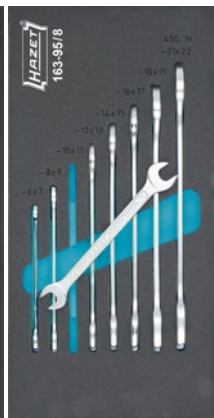

163-330/16



Powierzchnia robocza z tworzywa sztucznego, odporna na działanie rozpuszczalników, z wbudowanymi przegródkami
Obrzeże powierzchni roboczej chroni przed spadaniem przedmiotów



179NXL-8/321 wózek z 321 profesjonalnymi narzędziami

Powierzchnia robocza ze stali szlachetnej

321



W zestawie
HiPer
6.3 1/4 10 3/8 12.5 1/2



163-549/160

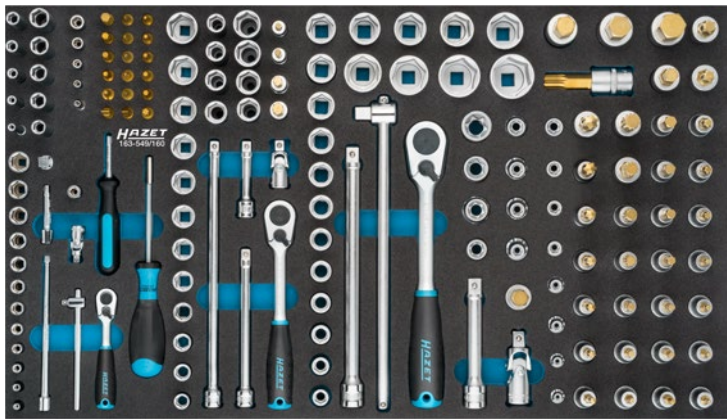

179NXL-8/321
EAN-No. 4000896224395

163-478/40



163-480/57



163-479/26



163-522x50

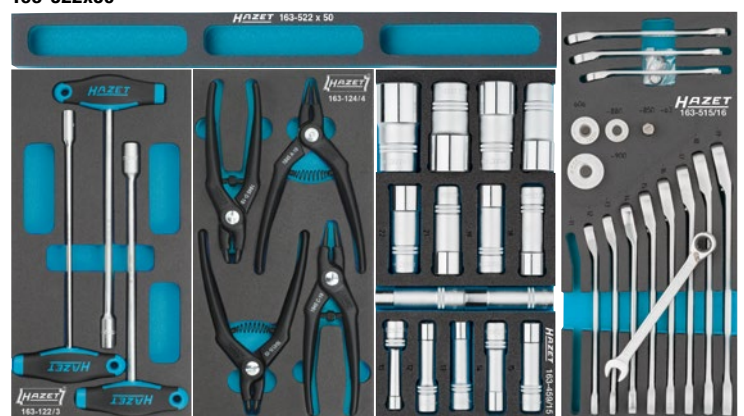

163-122/3

163-124/4

163-459/15

12.5 1/2 163-515/16

179NXL-8/440 wózek z 440 profesjonalnymi narzędziami

Powierzchnia robocza ze stali szlachetnej

440

Dobre specjalnie dla Was przez naszych profesjonalnych konsultantów!



Idealny zestaw narzędzi do warsztatu samochodowego!



179NXL-8
Made in Germany
Wersja szeroka: 959 mm

518 mm

4/3+

179NXL-8/440
EAN-No. 4000896247974

W zestawie

HiPer
6.3 1/4 10 3/8 12 1/2

Wyposażenie



163-606/259

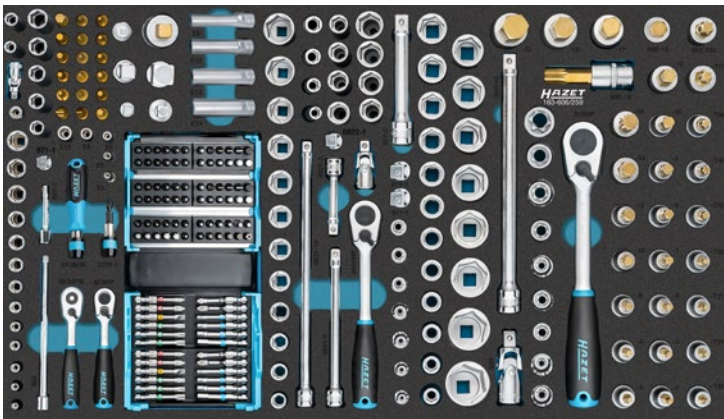

163-528/56 s 6x7 – 34x36 mm, s 6 – 32 mm,
s 8 – 19 mm, s 6x7 – 24x27 mm

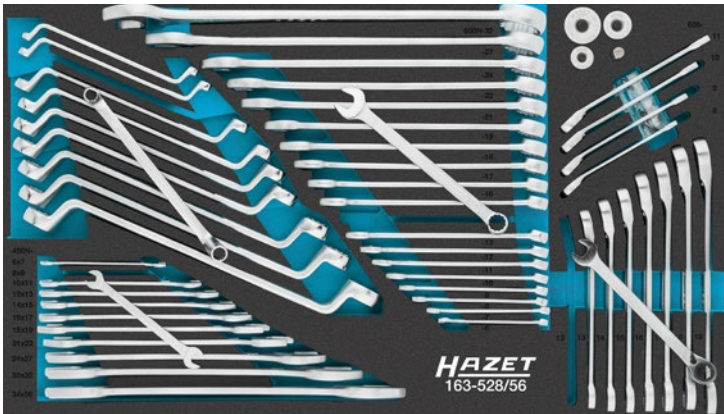

163-604/34



163-603/52

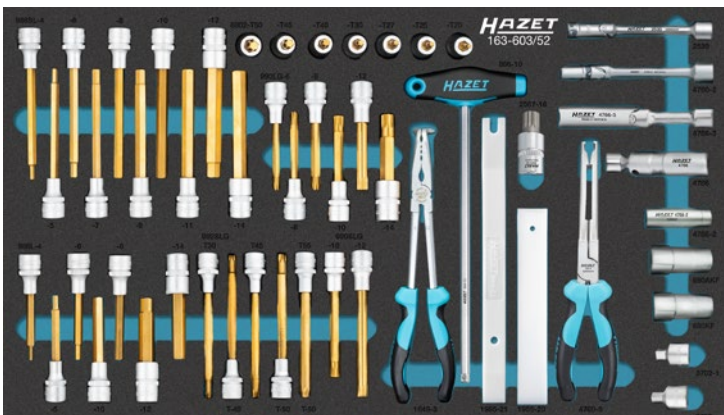

163-605/39



179NXXL-7/340 wózek z 340 profesjonalnymi narzędziami

Powierzchnia robocza ze stali szlachetnej

340



5/3+

W zestawie
HiPer
6.3 1/4 10 3/8 12.5 1/2



W zestawie 2128N-1



179NXXL-7/340

EAN-No. 4000896215072



163-481/194



163-511/4



179NXXL-7
Made in Germany
Wersja bardzo szeroka: 1 133 mm

518 mm

163-480/57



163-510/8



163-478/40

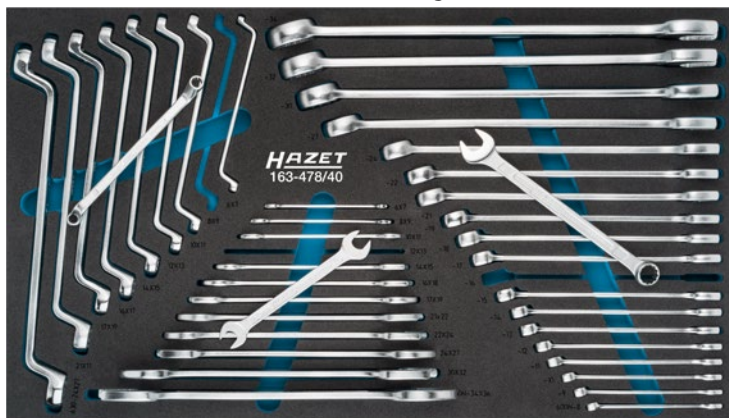

163-509/12

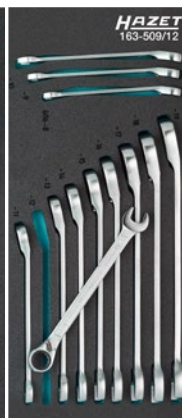

179NXXL-8/378 wózek z 378 profesjonalnymi narzędziami

Powierzchnia robocza ze stali szlachetnej

378

5/3+

W zestawie
HiPer
6.3 1/4 10 9/8 12 1/2



W zestawie 2128N-1



163-481/194



163-172x50

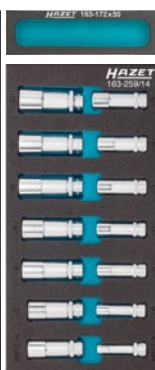

163-259/14

179NXXL-8
Made in Germany
Wersja bardzo szeroka: 1 133 mm

179NXXL-8/378

EAN-No. 4000896232390

163-478/40



163-515/16

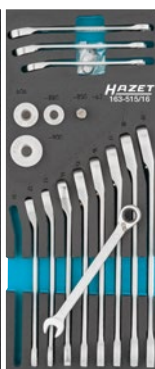

163-527/56



163-380/4

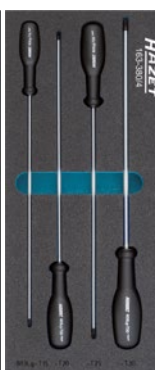

163-479/26



163-382/3

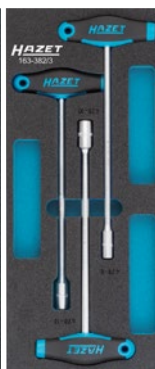

Aksesoria do wózków narzędziowych / stołów warsztatowych

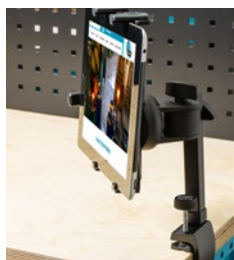

Dalsze informacje dotyczące akcesoriów pod adresem: www.hazet.de



HAZET No.	Opis
179N-33	Kosz na śmieci z uchwytem
161N-3D/2	Bęben z przewodem elektrycznym i uchwytem
161N-3D	Bęben z przewodem elektrycznym (bez uchwyty)
179N-45	Uchwyt do tabletu
179N-35	Uchwyt do puszek, do co najmniej 4 puszek
179N-46	Uchwyt do klucza udarowego
179NW-11	Zestaw do mocowania imadła
179N-42	Uchwyt do laptopa do 179N · 179NX · 179NXL · 179NXXL
179-35	Uchwyt do puszek, do 3 puszek
180-24	Uchwyt na dokumenty
179N-21	Drzwi boczne do 179N · 179NX · 179NXL · 179NXXL
180-34	Uchwyt na rolki papieru
179N-40	Uchwyt podstawowy do 179N · 179NX · 179NXL · 179NXXL · 179NXXL-8D
179N-26	Płyta perforowana na narzędzia do 179N · 179NX
179N-75	Mocowanie imadła do 179N · 179NX · 179NXL · 179NXXL
179NXL-26	Płyta perforowana na narzędzia do 179NXL
179NXXL-26	Płyta perforowana na narzędzia do 179NXXL
179N-21D	Drzwi boczne do 179NXXL-8D
161N-5D	Listwa zasilająca do 179NXXL-8D
179N-50	Uchwyt do jednej walizki L-Boxx
179N-51	Zestaw uchwytów do dwóch walizek L-Boxx
179N-510	Półka do uchwytu L-Boxx 179N-51
179ND-75	Mocowanie imadła do 179NXXL-8D · 179NXXL-8D/3
179N-75	Mocowanie imadła do 179N · 179NX · 179NXL · 179NXXL
2175N	Imadło równoległe

179NXL-8-VW/243 z 243 profesjonalnymi narzędziami

Powierzchnia robocza ze stali szlachetnej

243

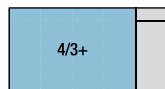

W zestawie
HiPer
6.3 1/4 12.5 1/2



179NXL-8-VW/243
EAN-No. 4000896220250

Zestaw odpowiednio dobranych narzędzi do pojazdów **VOLKSWAGEN • AUDI**



163-369/104 20 3/4 6.3 1/4 12.5 1/2



163-374/27

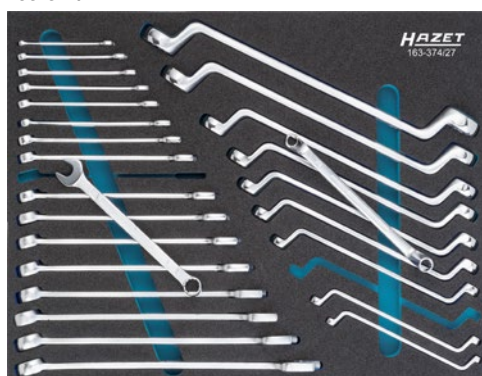

163-367/31

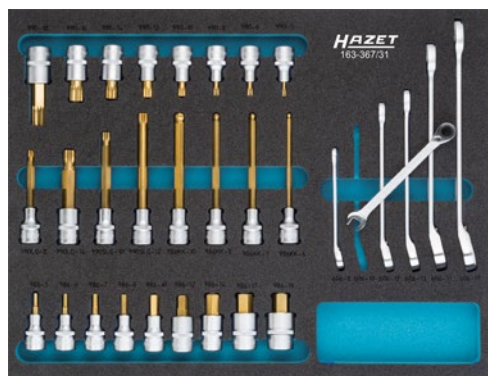

163-373/39



163-370/9

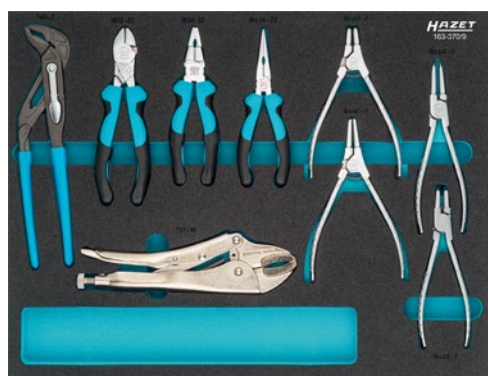

163-371/17 12.5 1/2 10 3/8



163-372/25



179NT-8-RAL7016/2 z 264 profesjonalnymi narzędziami

- Powierzchnia robocza z tworzywa sztucznego

264

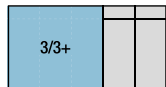

W zestawie
HiPer
6.3 1/4 12⁵ 1/2



179NT-8-RAL7016/2

EAN-No. 4000896220281

Zestaw odpowiednio dobranych narzędzi do pojazdów BMW



Zawiera drzwi boczne!

163-105/90-BMW



163-104/77-BMW



Klucze płasko-oczkowe
600N
s27 · 30 · 32 mm



163-106/33-BMW

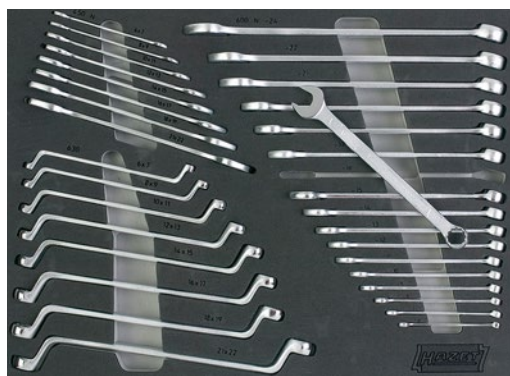

163-109/18-BMW



Chwytek pazurowy
1975
Długość: 540 mm

Chwytek magnetyczny
1976-2
Długość: 475 mm

Przedłużka
918-23
Długość: 575 mm



163-108/9-BMW

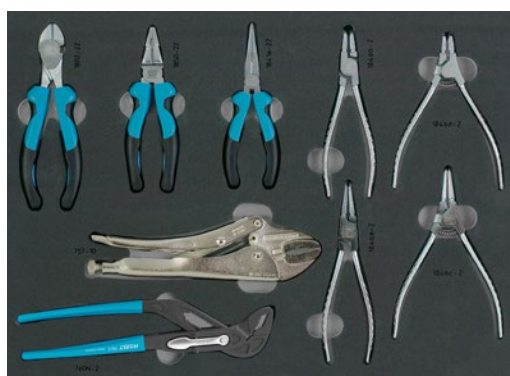

163-107/31-BMW



TORBY NA NARZĘDZIA DLA RZEMIEŚLNIKÓW

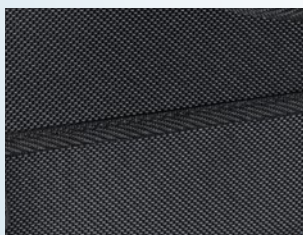

Doskonała torba na narzędzia dla profesjonalistów: wytrzymałe zewnętrzne zabezpieczenie z wysokiej jakości poliestru, zaprojektowana do użytkowania w trudnych warunkach na placu budowy



Komfortowy transport: specjalny pasek do noszenia z szerokim, wyściełanym paskiem na ramię zmniejsza ciężar podczas przenoszenia i zapobiega nieprzyjemnemu uciskowi



Zorganizowany system: poszczególne przegródki dla każdego narzędzia umożliwiają szybki dostęp i proste wsuwanie

Torba narzędziowa, duża, z 89 profesjonalnymi narzędziami



470 x 310 x 300 mm
(długość x wysokość x szerokość)



Solidna konstrukcja

Wytrzymałe wewnętrzne dno i zewnętrzne zabezpieczenie, które umożliwiają idealne, codzienne użytkowanie w wymagających warunkach

89

NOWOŚĆ!

191T-2/89

EAN-No. 4000896259984



HAZET No.	Nazwa	
2140-50	Młotek ślusarski BluGuard	1
1850VDE-33	Szczypce uniwersalne - z izolacją ochronną	1
1803VDE-22	Szczypce boczne do cięcia drutu - z izolacją ochronną	1
1841aVDE-22	Szczypce płasko-okrągłe - z izolacją ochronną	1
1860VDE-11	Szczypce do ściągania izolacji - z izolacją ochronną	1
839-1	Próbnik napięcia	1
810VDE-25	Wkrętak dla elektryków - z izolacją ochronną ⌀ 0,4 x 2,5 mm	1
810VDE-30	Wkrętak dla elektryków - z izolacją ochronną ⌀ 0,5 x 3 mm	1
810VDE-35	Wkrętak dla elektryków - z izolacją ochronną ⌀ 0,6 x 3,5 mm	1
810VDE-40	Wkrętak dla elektryków - z izolacją ochronną ⌀ 0,8 x 4 mm	1
810VDE-PH1	Wkrętak dla elektryków - z izolacją ochronną ⌀ PH1	1
810VDE-PH2	Wkrętak dla elektryków - z izolacją ochronną ⌀ PH2	1
810VDE-PH3	Wkrętak dla elektryków - z izolacją ochronną ⌀ PH3	1
810VDE-T20	Wkrętak dla elektryków - z izolacją ochronną ⌀ T20	1
810VDE-T25	Wkrętak dla elektryków - z izolacją ochronną ⌀ T25	1
810VDE-T30	Wkrętak dla elektryków - z izolacją ochronną ⌀ T30	1
2200SC-2	Zestaw kluczy nasadowych SmartCase	50

HAZET No.	Nazwa	
1981	Piła do metalu mała	1
2154-40	Poziomica 40 cm	1
2154-200	Miarka składana	1
824-6	Szpachelka malarska	1
762-26	Szczypce nastawne	NOWOŚĆ! 1
2105LG/9H	Wkrętaki kątowe — zestaw	9
4617-1	Klucz do szafy rozdzielczej	1
731-2	Przecinak płaski	1
730-7	Przecinak płaski	1
2156VDE-2	Nóż do cięcia kabli i zdejmowania izolacji - z izolacją ochronną	1
197-73/5	Zestaw misek na gips	5
191T-2L	Torba narzędziowa duża, pusta	1

HAZET No.	Opis	EAN-No. 4000896 +
191T-2L	Torba narzędziowa duża, pusta	NOWOŚĆ! 258505

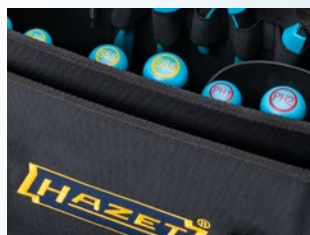

Praktyczna dodatkowa przestrzeń: dodatkowa przegródka z przodu torby, która zapewnia bezpieczne przechowywanie planów i dokumentów



Optymalizacja procesów roboczych: torba, która idealnie nadaje się dla profesjonalnych rzemieślników, aby zwiększyć poziom efektywności i organizacji na miejscu budowy



Przyjazne użytkowanie: szybkie i poręczne przechowywanie najczęściej używanych narzędzi w zasięgu ręki

Torba narzędziowa, mała, z 51 profesjonalnymi narzędziami

51

NOWOŚĆ!



191T-1/51
EAN-No. 4000896260003

430 x 285 x 190 mm
(długość x wysokość x szerokość)



HAZET No.	Nazwa	
1981	Piła do metalu mała	1
2157-1	Nóż składany	1
811/6	Zestaw wkrętaków	6
839-1	Próbnik napięcia	1
2304SH-2	SmartHolder z 16 bitami, krótkie	16
2304SH-12	SmartHolder z 8 bitami, długie	8
2100/6H	Wkrętaki kątowe — zestaw	6

HAZET No.	Nazwa	
811BH	Uchwyt nasadowy do bitów	1
1859SPC/3	Zestaw szczypiec	3
2140-40	Młotek ślusarski BluGuard	1
2154-200	Miarka składana	1
824-6	Szpachelka malarska	1
197-73/5	Zestaw misek na gips	5
191T-1L	Torba narzędziowa mała, pusta	1

HAZET No.	Opis	EAN-No. 4000896+
191T-1L	Torba narzędziowa mała, pusta	258482

NOWOŚĆ!

Zestaw narzędzi w walizce L-Boxx

83

W zestawie SmartCase 2200SC-1

HAZET SMART CASE



L-BOXX

190L-136/83
EAN-No. 4000896243303



Młotek ciesielski

• Ciężar głowni młotka: 600 g



Made in Germany
2138-600
EAN-No. 4000896246311

Urządzenie do ściągania belek



Made in Germany
1774-1
EAN-No. 4000896180578

- Zakres mocowania: 115 mm
- Szerokość całkowita: 440 mm
- Długość grzechotki: 275 mm

ZAPROJEKTOWANE I WYPRODUKOWANE PRZEZ HAZET

Made in Germany



Szczypce nastawne ze szczękami równoległymi

- Kompaktowe i jednocześnie bardzo wytrzymałe
- Dostępne w czterech różnych długościach: 125 · 150 · 180 · 260 mm
- Komfortowe — dzięki szybkiej regulacji za pomocą sprawdzonej funkcji dźwigni Wskaż i blokuj HAZET
- Możliwe wstępne ustawienie jedną ręką
- Trwale nanoszone laserowo skalowanie ułatwiające ustawianie i odczyt
- Wysoka odporność na korozję dzięki chromowanym, łatwym do czyszczenia ramionom kleszczy
- Bardzo wytrzymałe ramiona szczypiec z ulepszonej dyfuzyjnie stali chromowo-wanadowej
- Przyjemne w dotyku materiały dzięki powlekanii przez dwukrotne zanurzenie — dobrze leży w dłoni
- Precyzyjny rozstaw zapadek umożliwia dowolny rozmiar klucza w zakresie mocowania

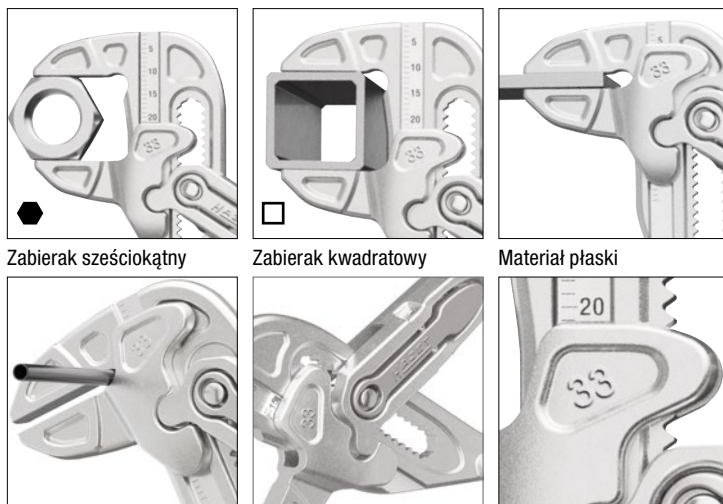

Zabierak sześciokątny

Zabierak kwadratowy

Materiał płaski

Funkcja trzymania gwóźdź-i drutu

Obsługa jedną ręką dzięki funkcji dźwigni Wskaż i blokuj

Nanoszony laserowo zakres mocowania

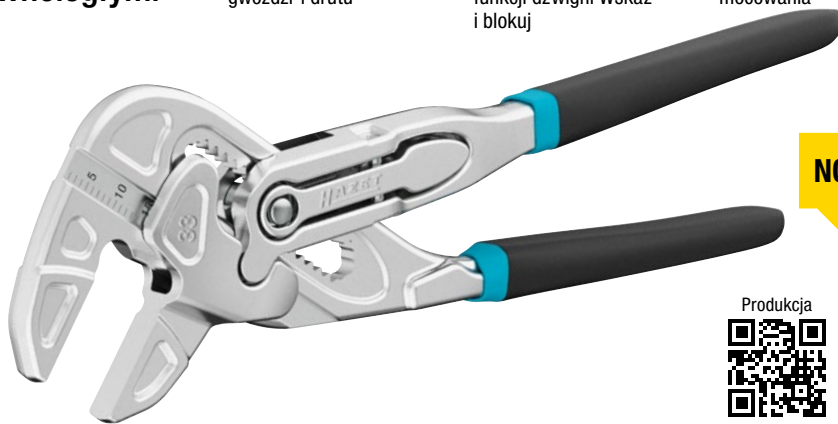

NOWOŚĆ!



Produkcja



Przykład 762-15

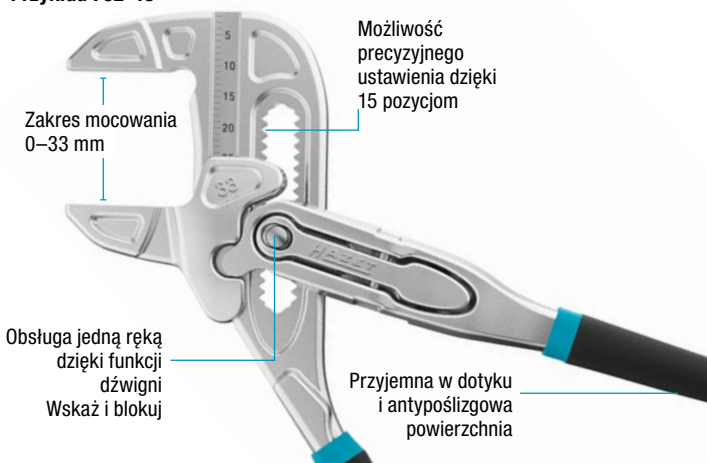

Made in Germany

HAZET No.	Długość mm	Rozstaw zapadek mm	Liczba pozycji zapadek	Zakres mocowania mm	EAN-No. 4000896 +
762-12	125	2	12	26	249800
762-15	150	2	15	33	249640
762-18	180	2	19	42	249787
762-26	260	2,5	20	56	249664

Szczęki ochronne

- Zawartość: 3 pary

Made in Germany

762-018/6	Szczęki ochronne do szczypiec nastawnych 762-18	259861
762-026/6	Szczęki ochronne do klucza szczypiec nastawnych 762-26	259885



ZAPROJEKTOWANE I WYPRODUKOWANE PRZEZ HAZET

Made in Germany



Rura

Zabierak sześciokątny

Zabierak kwadratowy



Funkcja trzymania gwoździ-i drutu

Materiał płaski

Obsługa jedną ręką dzięki funkcji dźwigni Wskaż i blokuj

Szczypce uniwersalne

- Kompaktowe i jednocześnie bardzo wytrzymałe
- Dostępne w czterech różnych długościach: 125 · 150 · 180 · 260 mm
- Komfortowe — dzięki szybkiej regulacji za pomocą sprawdzonej funkcji dźwigni Wskaż i blokuj HAZET
- Wysoka trwałość dzięki bardzo twardemu uzębieniu szczęk wskutek dodatkowego hartowania indukcyjnego
- Większa siła dzięki zębom przesuniętym w kierunku przeciwnym do obrotu
- Dokładne zatrzaśnięcie dzięki wycinanemu laserowo uzębieniu
- Bardzo wytrzymałe ramiona kleszczy z ulepszonej dyfuzyjnie stali chromowo-wanadowej
- Fosforanowana powierzchnia
- Przyjemny w dotyku materiał dzięki powlekanii przez dwukrotne zanurzenie — dobrze leży w dłoni
- Precyzyjny rozstaw zapadek umożliwia dowolny rozmiar klucza w zakresie mocowania



NOWOŚĆ!

Produkcja



Przykład 760-26

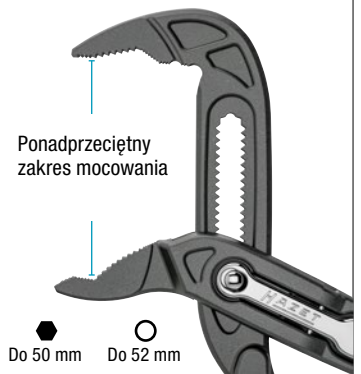

Made in Germany

HAZET No.	Długość mm	Rozstaw zapadek mm	Liczba pozycji zapadek	Zakres mocowania mm	EAN-No. 4000896 +
760-12	125	2	13	● 27 ○ 32	249749
760-15	150	2	14	● 34 ○ 38	249688
760-18	180	2	17	● 36 ○ 42	249763
760-26	260	2,5	17	● 50 ○ 52	249701



KOD KOLORÓW HAZET

Jaskrawe kodowanie kolorami HAZET (kod kolorów) na każdym bicie gwarantuje szybkie odnalezienie właściwego profilu

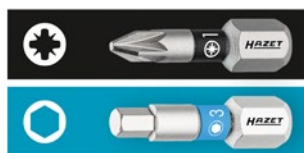

SmartHolder 1/4"

SmartHolder 1/4" z 39 narzędziami

- 18 bitów krótkich 25 mm:
 - s 0,8x5,5 mm
 - PH1 · PH2 · PH3, PZ1 · PZ2 · PZ3
 - s 3 · 4 · 5 · 6 · 8 mm
 - T10 · T15 · T20 · T25 · T30 · T40
- 6 bitów długich, 50 mm:
 - PZ1 · PZ2
 - s 4 · 5 mm
 - T20 · T25
- 6 kluczy nasadowych 6-kątnych:
 - s 5,5 · 7 · 8 · 10 · 12 · 13 mm
- Wykonana w całości ze stali minigrzechotka zapadkowa o uzębieniu drobnym
- Uchwyt do bitów z magnesem
- Adapter $6,3 = \frac{1}{4}$ \rightarrow $6,3 = \frac{1}{4}$



39

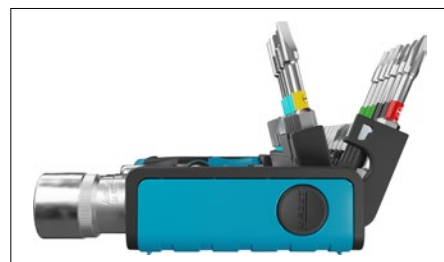

2300SH-1
EAN-No. 4000896246588



reddot winner 2023

$6,3 = \frac{1}{4}$

W zestawie wykonana w całości ze stali minigrzechotka zapadkowa o uzębieniu drobnym 863 MB



SmartHolder 1/4" z 16 bitami, krótkie 25 mm

- s 0,5 x 4 · 1,2 x 6,5 mm
- PH1 · PH2 · PH3
- s 3 · 4 · 5 · 6 mm
- T10 · T15 · T20 · T25 · T27 · T30 · T40



2304SH-1
EAN-No. 4000896250677

16

- s 0,4 x 1,5 · 0,5 x 4 · 1,2 x 6,5 mm
- PZ1 · PZ2 · PZ3
- s 3 · 4 · 5 · 6 mm
- T10 · T15 · T20 · T25 · T30 · T40



2304SH-2
EAN-No. 4000896250653

16

- T6 · T7 · T8 · T9 · T10 · T15 · T20 · T25 · T27 · T30 · T40
- T10H · T15H · T20H · T25H · T30H



2304SH-3
EAN-No. 4000896250639

16

SmartHolder 1/4" z 8 bitami, długie 50 mm

- PH1 · PH2
- s 3 · 4 · 5 mm
- T15 · T20 · T25



2304SH-11
EAN-No. 4000896250615

8

- 0,8 x 5,5 mm
- PZ1 · PZ2
- s 4 · 5 · 6 mm
- T20 · T25



2304SH-12
EAN-No. 4000896250592

8

- T10 · T15 · T25 · T27 · T30 · T40
- T20 (2x)



2304SH-13
EAN-No. 4000896250578

8

SmartCase 1/4"

Zestaw bitów i wkrętek kątowych 1/4"



69

Wyposażenie



2200SC-1
EAN-No. 4000896239252



Zestaw kluczy nasadowych oraz bitów 1/4"



50

Wyposażenie



2200SC-2
EAN-No. 4000896239603

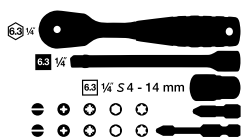

Zestaw bitów 1/4"



96

Wyposażenie



2200SC-3
EAN-No. 4000896244522



Zestaw bitów i wkrętek kątowych 1/4", TORX® z gniazdem sześciokątnym



73

Wyposażenie



2200SC-31
EAN-No. 4000896244539

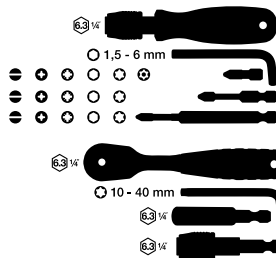

Zestaw kluczy nasadowych oraz bitów 1/4"



59

Wyposażenie



2200SC-32
EAN-No. 4000896244546

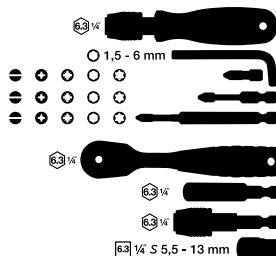

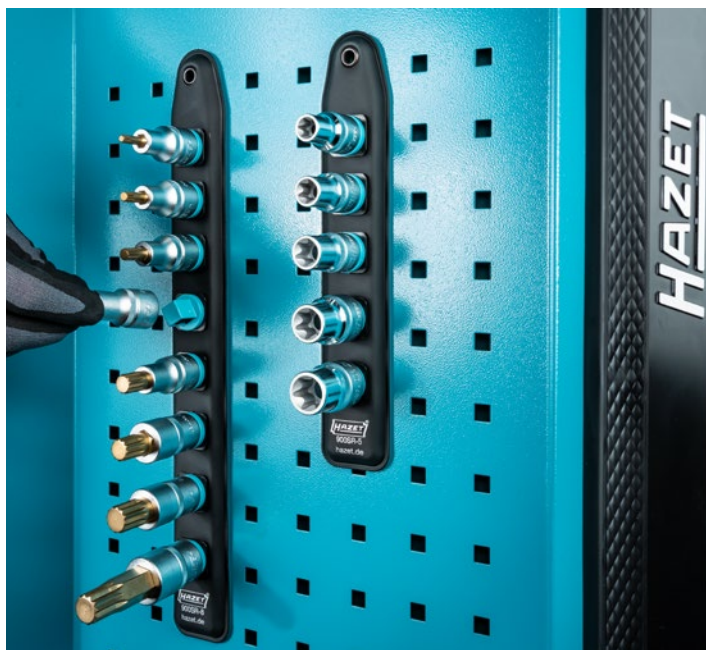

SMARTRAIL – TRWAŁA, WYTRZYMAŁA BLOKADA OBROTU DO NIEZAWODNEGO MOCOWANIA I NATYCHMIASTOWEGO DOSTĘPU!

- ▶ Magnetyczny spód zapewnia doskonałe trzymanie na wszystkich powierzchniach magnetycznych, np. na wózkach narzędziowych, ścianach narzędziowych, maszynach, podnośnikach i w szufladach
- ▶ Elastyczna listwa wtykowa z tworzywa sztucznego z uchwytami czworokątnymi 1/4" lub 1/2"
- ▶ Łatwo zmywalny i przyjemny w dotyku materiał
- ▶ Niezawodne mocowanie w stanie zablokowanym: w celu wyjęcia przekręcić klucz nasadowy w lewo
- ▶ Z wytrzymałym metalowym uchwytem do zawieszania, np. na haku

SmartRail 1/4"

Gniazda 1/4" (7x), puste

- Wymiary: 245 x 37,4 x 29,2 mm



Made in Germany
850SR-7
EAN-No. 4000896249626

SmartRail 1/2"

Gniazda 1/2" (5x), puste

- Wymiary: 245 x 37,4 x 29,2 mm



Made in Germany
900SR-5
EAN-No. 4000896244508

SmartRail 1/2"

Gniazda 1/2" (8x), puste

- Wymiary: 365 x 37,4 x 29,2 mm

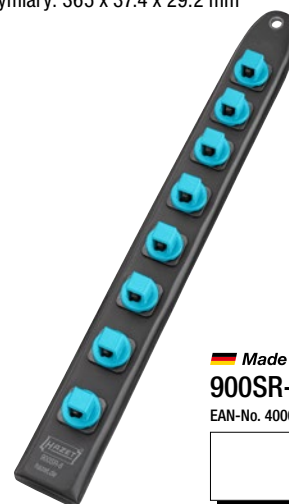

Made in Germany
900SR-8
EAN-No. 4000896244515

1/4" klucze nasadowe sześciokątne, długie 50 mm

- s 5,5 · 6 · 7 · 8 · 10 · 12 · 13 mm



Made in Germany
850LG-SR/7
EAN-No. 4000896250691

Klucz nasadowy udarowy 1/2"

- Tuleja z tworzywa sztucznego do ochrony felgi
- s 17 mm (3x) · 19 mm (2x)



Made in Germany
903SLG-SR/5
EAN-No. 4000896245253

1/2" klucze nasadowe trzpieniowe o profilu wielozębnym XZN, krótkie

- s M5 · M6 · M8 · M10 · M12 · M14 · M16 · M18



Made in Germany
990-SR/8
EAN-No. 4000896245352



Więcej kombinacji SmartRail na stronie www.hazet.de/smartrail

Zestaw miniwkrętarki akumulatorowej z zestawem bitów 1/4"

- Maks. moment przy odkręcaniu: 4,5 Nm
- Przyspieszenie wibracyjne: 180 m/s²
- Obroty/min.: 180

Zawartość:

- 4 bity długie, 50 mm:
 - PZ1 - PZ 2
 - s 4 mm
 - T20
- Kabel do ładowania: 1,5 m
- Pasująca kabura



HAZET
ION

9230B-1
EAN-No. 4000896250820



Podwójny uchwyt do bitów z uchwytem T 1/4"

- Długość całkowita: 97 mm
- Długość ostrza: 7,5 mm i 63 mm



Made in Germany
866BH-4
EAN-No. 4000896249329



Teleskopowy uchwyt do bitów z uchwytem T 1/4"



- Długość całkowita: 241 — 394 mm
- Długość ostrza: 205 — 358 mm



Made in Germany
866BH-14
EAN-No. 4000896249336



Uchwyt nasadowy z uchwytem T 1/4"

6.3 1/4"

Wersja krótka

- Długość: 134 mm
- Długość ostrza: 100 mm



866-4
EAN-No. 4000896242979



6.3 1/4"

Wersja długa

- Długość: 300 mm
- Długość ostrza: 266 mm



866-10
EAN-No. 4000896241842

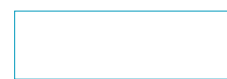

Zestaw bitów 1/4"



							s 0,6 x 4,5 · 0,8 x 5,5 · 1 x 6 mm
							PH 1 (3x) · PH 2 (3x) · PH 3
							PZ 1 (3x) · PZ 2 (3x) · PZ 3
							s 3 · 4 · 5 · 6 mm
							T10 · T15 (2x) · T20 (2x) · T25 (2x) · T27 · T30 (2x) · T40 (2x)
							T20H · T30H
							Adapter do bitów

2240N/36
EAN-No. 4000896187614



Zestaw bitów 1/4"



							s 0,5 x 4 · 0,6 x 4,5 · 0,8 x 5,5 · 1 x 6 mm
							PH1 (4x) · PH2 (4x) · PH3 (2x)
							PZ1 (3x) · PZ2 (3x) · PZ3
							s 2 · 2,5 · 3 · 4 · 5 · 6 mm
							T6 · T7 · T8 · T9 · T10 · T15 (2x) · T20 (2x) · T25 (2x) · T27 (2x) · T30 (2x) · T40 (2x)
							T10H · T15H · T20H · T25H · T27H · T30H
							Adapter do bitów

2240N/51
EAN-No. 4000896187607



Wkrętak grzechotkowy do bitów 1/4" z wbudowanym magazynkiem

6.3 1/4"



Z przedłużką (80 mm) 810R-2

Zestaw z 12 bitami



							0,5 x 4,0 · 1,2 x 6,5 mm
							PH1 · PH2
							PZ1 · PZ2
							s 4 · 5 · 6 mm
							T15 · T20 · T25

810R-3
EAN-No. 4000896239658



Zestaw z 12 bitami



							0,8 x 5,5 mm
							PH1 · PH2
							s 3 · 4 · 5 · 6 mm
							T15 · T20 · T25 · T27 · T30

810R-4
EAN-No. 4000896239665





System kodowania kolorami HAZET i oznaczenie wielkości na uchwycie:
 różne napędy podzielone kolorami według kodowania. Kolorы te uzupełniają oznaczenia wielkości na uchwycie i ułatwiają szybkie ustalenie żądanej rozwarości klucza

NOWOŚĆ!

**NOWA RODZINA -
WKRĘTAKÓW W
O JEDNOLITEJ KONSTRUKCJI**

Z serii wkrętaków 803 i 810 powstała nowa rodzina produktów: seria 811. Łączy ona innowacyjne i praktyczne zalety obydwu dotychczasowych serii.

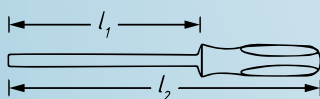

Gniazdo rowkowe

HAZET No.		Ostrze mm	l_1 mm	l_2 mm	EAN-No. 4000896+
811-20	☉	0,4x2	60	145	258529
811-25	☉	0,4x2,5	75	160	258543
811-30	☉	0,5x3	80	165	258567
811-35	☉	0,5x3,5	100	185	258581
811-40	☉	0,8x4	100	185	258604
811-55	☉	1,0x5,5	125	230	258628
811-65	☉	1,2x6,5	150	265	258642
811-80	☉	1,2x8	150	265	258666
811-100	☉	1,6x10	175	290	258680
811LG-55	☉	1,0x5,5	300	415	258703

TORX®

HAZET No.		Ostrze mm	l_1 mm	l_2 mm	EAN-No. 4000896+
811-T6	⊕	T6	60	145	258840
811-T7	⊕	T7	60	145	258864
811-T8	⊕	T8	60	145	258888
811-T9	⊕	T9	60	145	258901
811-T10	⊕	T10	80	165	258925
811-T15	⊕	T15	80	165	258949
811-T20	⊕	T20	100	185	258963
811-T25	⊕	T25	100	205	258987
811-T27	⊕	T27	115	220	259007
811-T30	⊕	T30	115	230	259021

Phillips

HAZET No.		Ostrze mm	l_1 mm	l_2 mm	EAN-No. 4000896+
811-PH0	⊕	PH0	60	145	258727
811-PH1	⊕	PH1	80	185	258741
811-PH2	⊕	PH2	100	215	258765
811-PH3	⊕	PH3	150	265	258789

TORX® Bardzo długi

HAZET No.		Ostrze mm	l_1 mm	l_2 mm	EAN-No. 4000896+
811LG-T15	⊕	T15	250	335	259045
811LG-T20	⊕	T20	250	335	259069
811LG-T25	⊕	T25	250	355	259083
811LG-T30	⊕	T30	250	365	259106

Pozidriv

HAZET No.		Ostrze mm	l_1 mm	l_2 mm	EAN-No. 4000896+
811-PZ1	⊕	PZ1	80	185	258802
811-PZ2	⊕	PZ2	100	215	258826

Klucz nasadowy o elastycznym grocie

HAZET No.		Ostrze mm	l_1 mm	l_2 mm	EAN-No. 4000896+
811F-6	⊕	6	150	255	259342
811F-7	⊕	7	150	255	259366
811F-8	⊕	8	150	255	259380



Dzięki specjalnemu kształtowi wkrętaki nie toczą się po płaskiej powierzchni

Powierzchnia do podbijania w uchwycie: wkrętaki 811S mają solidną metalową powierzchnię do podbijania do trudniejszych zastosowań. Zapewnia ona przenoszenie siły uderzeń młota na końcówkę wkrętaka

Laserowe znakowanie na ostrzu: długość i rodzaj ścierania, a także numer artykułu są oznaczone laserowo na ostrzu, dzięki czemu umożliwiają trwałą i jednoznaczną identyfikację odpowiedniego narzędzia

Porządek w warsztacie: otwór do zawieszania w uchwycie ułatwia mocowanie wkrętaka do haka na ścianie w warsztacie



DWUKOLOROWY UCHWYT = TRZY RODZAJE TWORZYW SZTUCZNYCH

Trzy różne tworzywa sztuczne, które są przyjazne dla dłoni i przyjemne podczas pracy.

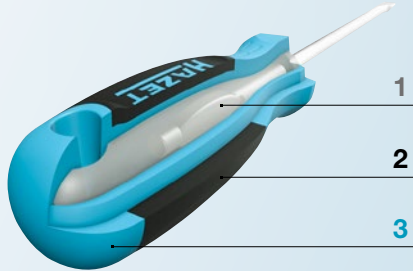

- 1
- 2
- 3

Optymalna moc i chwyt

Twardy rdzeń utrzymuje ostrze w bardzo stabilnej pozycji, dzięki czemu można osiągnąć maksymalny moment obrotowy

Miękki komponent zapewnia bardzo dobry chwyt nawet w trudnych warunkach pracy oraz powierzchniach smarujących (oleje, smary)

Twardy komponent (bardzo wytrzymały) zapewnia idealny kształt, stabilność i doskonałe wyczucie podczas każdego wkręcania

NOWOŚĆ!



Wkrętak, krótki

HAZET No.	Ostrze mm	l ₁ mm	l ₂ mm	EAN-No. 4000896 +
811K-35	0,6x3,5	25	85	259427
811K-55	1,0x5,5	25	85	259441
811K-80	1,2x8,0	25	85	259465
811K-PH1	PH1	25	85	259489
811K-PH2	PH2	25	85	259502



Zintegrowana stalowa osłona



Grot z zabierakiem 6-kątnym



Z powierzchnią do pobijania

HAZET No.	Ostrze mm	l ₁ mm	l ₂ mm	EAN-No. 4000896 +
811S-45	0,8x4,5	75	175	259120
811S-55	1,0x5,5	100	200	259144
811S-70	1,2x7	125	235	259168
811S-PH1	PH1 80	80	180	259182
811S-PH2	PH2 100	100	210	259205
811S-PH3	PH3 150	150	260	259229



Wkrętak do elektroniki

HAZET No.	Ostrze mm	l ₁ mm	l ₂ mm	EAN-No. 4000896 +
811EL-015	0,23x1,5	60	153	259526
811EL-02	0,4x2,0	60	153	259540
811EL-025	0,4x2,5	75	168	259564
811EL-03	0,5x3,0	75	168	259588
811EL-PH00	PH00	60	153	259601
811EL-PH0	PH0	60	153	259625
811EL-PH1	PH1	60	153	259649
811EL-T5	T5	60	153	259663
811EL-T6	T6	60	153	259687
811EL-T7	T7	60	153	259700
811EL-T8	T8	60	153	259724
811EL-T9	T9	60	153	259748
811EL-T10	T10	60	153	259762
811EL-T15	T15	80	173	259786

Uchwyt nasadowy 1/4"

HAZET No.	Ostrze mm	Wielkość uchwytu	Długość całkowita	EAN-No. 4000896 +
811-UK	L40	70	110	259328



Zestaw wkrętek płaskich/krzyżowych



811/6
EAN-No. 4000896258383



4 x		0.5x3.0 · 0.8x4.0 · 1.0x5.5 · 1.2x6.5 mm
2 x		PH 1 · PH 2

Zestaw wkrętek TORX®



811T/6
EAN-No. 4000896258406



6 x		T10 · T15 · T20 · T25 · T27 · T30
-----	--	-----------------------------------

Zestaw wkrętek z powierzchnią do pobijania



811S/5
EAN-No. 4000896258420



3 x		0.8x4.5 · 1.0x5.5 · 1.2x7 mm
2 x		PH 1 · PH 2



Wkrętak do elektroniki, zestaw TORX®



811EL-T/7
EAN-No. 4000896259922



7 x		T5 · T6 · T7 · T8 · T9 · T10 · T15
-----	--	------------------------------------

Zestaw wkrętek do elektroniki



811EL/7
EAN-No. 4000896259908



4 x		0.23x1.5 · 0.4x2 · 0.4x2.5 · 0.5x3 mm
3 x		PH00 · PH1 · PH2

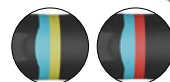

Uchwyt do bitów 1/4"



811BML
EAN-No. 4000896259243
 l_2 mm
205

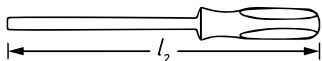

811BM
EAN-No. 4000896259946
 l_2 mm
115



EJECT
811BH
EAN-No. 4000896259267
 l_2 mm
136



Mały
811BMK
EAN-No. 4000896259281
 l_2 mm
80



Krótki
811KBM
EAN-No. 4000896259403
 l_2 mm
70

EJECT

- Wkładanie nasadek wkrętakowych (bitów) odbywa się bez konieczności naciskania tulei — nasadkę wkrętakową można wsuwać również w stanie zablokowanym
- Nasadkę wkrętakową (bit) usuwa się w prosty sposób, popychając ją do przodu — szybka wymiana nasadki wkrętakowej jedną ręką
- Silny magnes trwały zapewniający pewne przytrzymywanie bitów



EJECT, mały
811BHK
EAN-No. 4000896259304
 l_2 mm
101

Zestaw kluczy płasko-oczkowych

10

- Nawet 70% lepsze właściwości, niż przewiduje norma DIN
- Smukła część płaska
- Część oczkowa klucza odgięta pod kątem 15°
- Powierzchnia: chromowana, główka polerowana



Made in Germany
600SPC/10
EAN-No. 4000896118465

s 8 · 10 · 12 · 13 · 14 · 15 · 16 · 17 · 18 · 19 mm



Zestaw kluczy płasko-oczkowych grzechotkowych

5

- Funkcja grzechotki z przełącznikiem obsługiwany jedną ręką
- Drobne uzębienie, 72 zęby · kąt załączenia 5° · odgięcie oczka o 13°
- Powierzchnia: chromowana



606/5
EAN-No. 4000896177998

s 8 · 10 · 13 · 17 · 19 mm

Zestaw kluczy płasko-oczkowych

16

Made in Germany
600SPC/16
EAN-No. 4000896186235



s 7 · 8 · 9 · 10 · 11 · 12 · 13 · 14 · 15 · 16 · 17 · 18 · 19 · 21 · 22 · 24 mm

Zestaw adapterów 1/4", 3/8", 1/2", 3/4"

- Z zabezpieczeniem kulkowym

Made in Germany
958/7
EAN-No. 4000896204595



20 3/4
1058-2

12 1/2
958-1

10 3/8
8858-1

12 1/2
958-2

10 3/8
858-1

6.3 1/4
8858-2

6.3 1/4
2250-1



Ściągacz z mechanizmem szybkoocucującym — zestaw

- Na stojaku ekspozycyjnym

5



Zestaw 5-częściowy:

	sb mm	st mm
1750-9	100	80
1750-11	135	80
1750-14	135	135
1750-19	185	160
1750-26	260	220

1750/5
EAN-No. 4000896251476

Ściągacz z mechanizmem szybkoocucującym

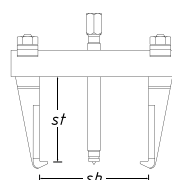

- Lity mostek wykonany całkowicie ze stali
- Kute ramiona



1750-34
EAN-No. 4000896250042

sb mm	st mm	Wrzeciono mm
345	260	M 27 x 2 x 377



1750-44
EAN-No. 4000896250134

sb mm	st mm	Wrzeciono mm
440	260	M 27 x 2 x 377

NARZĘDZIA DO PRACY POD WYSOKIM NAPIĘCIEM Z IZOLACJĄ OCHRONNĄ

1000 V

- ▶ Pewna i bezpieczna praca
- ▶ Do użytkowania z napięciem do 1000 V
- ▶ Kontrola zgodnie z IEC 60900
- ▶ Specjalna izolacja ochronna HAZET 1000 V: dwukolorowa wielowarstwowa izolacja zabezpieczająca, na zewnątrz czerwona warstwa izolacyjna, a wewnątrz żółta

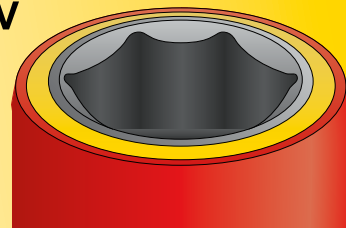

Grzechotka zapadkowa o uzębieniu drobnym 3/8" HiPer — z izolacją ochronną

10 3/8"

- 90 zębów, niewielki kąt załączenia wynoszący jedynie 4°
- Blokada kluczy nasadowych zabezpieczona przed przypadkowym zwolnieniem
- Szybkie zwalnianie blokady zamontowanego narzędzia dzięki obudwie przycisku zwalniania
- Dłuższa żywotność dzięki zastosowaniu w mechanizmie grzechotki najnowocześniejszych smarów
- Funkcja blokady dźwigni chroni przed przypadkowym przełączeniem
- Ergonomiczna dźwignia przełączająca i przycisk zwalnający
- Powierzchnia: z izolacją ochronną
- IEC 60900
- Izolacja ochronna do 1000 V
- Do obsługi ręcznej

NOWOŚĆ!



Made in Germany

8816HPKV

EAN-No. 4000896239184

1000 V

HiPer
HIGH PERFORMANCE
THE ORIGINAL
MADE IN GERMANY

179NX-7-RAL3020 z 70 profesjonalnymi narzędziami z izolacją ochronną

70



Powierzchnia robocza ze stali szlachetnej



3/3+

Wyposażenie



Made in Germany
785 mm
518 mm

179NX-7/70KV

EAN-No. 4000896235483

163-545/41

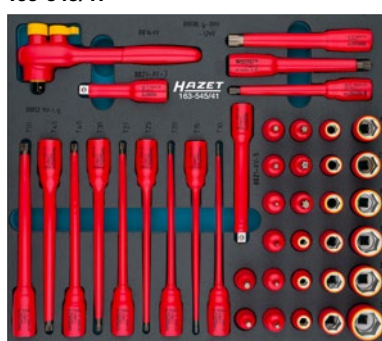

163-172x50

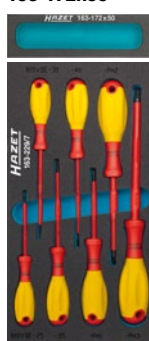

163-542/18



163-172x50



163-229/7

163-226/4

Klucz dynamometryczny 3/8", 1/2" do pracy pod wysokim napięciem, z izolacją ochronną

- Możliwość kalibracji
- Długa żywotność — wysoka dokładność
- Kierunek pracy prawy/lewy w zakresie podanej tolerancji
- Regulacja, możliwe naprawy związane z demontażem/montażem kluczy dynamometrycznych KV tylko w centrum serwisowym HAZET



Made in Germany

HAZET No.	Napęd wyjściowy	Zakres Nm	Dokładność wyzwalania w %	l mm	EAN-No. 4000896 +
5108KV	10 3/8"	2 – 10	6	275	235421
5109KV	10 3/8"	5 – 25	4	305	235445
5121KV	12 1/2"	20 – 120	4	420	233397

Zestaw narzędzi 3/8" do prac pod wysokim napięciem, z izolacją ochronną

- Wspólne opracowanie z czołowym producentem z branży motoryzacyjnej i w porozumieniu z TÜV-Süd
- Powierzchnia: izolacja ochronna



Do pojazdów hybrydowych i elektrycznych!



150/52
EAN-No. 4000896247578

Zestaw narzędzi 3/8" do prac pod wysokim napięciem, z izolacją ochronną

- Możliwość uniwersalnego stosowania do wszystkich prac przy instalacjach wysokonapięciowych w warsztatach rzemieślniczych, przemyśle i przy samochodach elektrycznych oraz hybrydowych
- Wyprodukowany zgodnie z aktualnymi wymogami DIN — optymalna ochrona i maksymalne bezpieczeństwo dzięki stałej kontroli jakości
- Wycięcie do późniejszego wyposażenia w klucz dynamometryczny 3/8" z izolacją ochronną 5109KV (patrz strona 24)



Możliwość uniwersalnego stosowania do wszystkich prac przy systemach wysokonapięciowych w warsztatach rzemieślniczych, przemysłowych i przy samochodach elektrycznych oraz hybrydowych!



150/27
EAN-No. 4000896245550



Mata izolująca stanowisko pracy

- Do prac przy elementach przewodzących wysokie prądy
- Mata z gumy, przetestowana: 50 000 V, wg VDE 0303
- Jedna strona gładka, jedna strona antypoślizgowa
- Wymiary: 1000 x 1000 x 4,0 mm
- Szelka zdejmowana



Made in Germany
196VDE-8/2
EAN-No. 4000896174836

Multimetr

- Pomiar napięcia, rezystancji, częstotliwości, pojemności i temperatury
- Wraz z końcówkami pomiarowymi do zaczeplania w pokrowcu ochronnym



2152-600
EAN-No. 4000896246762

Zestaw wkrętek dla elektryków do pracy pod wysokim napięciem, z izolacją ochronną

- Ergonomiczny uchwyt HAZET wykonany z 2 rodzajów tworzyw (czerwonny/żółty)
- Próbnik napięcia (839-1), 220–250 V zgodny z normą DIN VDE 06800-6



810/6VDE
EAN-No. 4000896179329

- 810VDE 0.4x2.5 · 0.6x3.5 · 0.8x4 mm
- 810VDE PH 1 · PH 2
- 839-1 0.5x2.8 mm

Zestaw wkrętek z izolacją ochronną

- Wszystkie wkrętaki przetestowane 10 000 V, zapewniają bezpieczną pracę do 1000 V
- Ostrze okrągłe



804VDE/14
EAN-No. 4000896133000



- 2.5x0.4 · 3.0x0.5 · 3.5x0.6 · 4.0x0.8 · 5.5x1.0 · 6.5x1.2 mm
- PH1 · PH2
- PZ2
- T10 · T15 · T20

GRZECHOTKI ZAPADKOWE HIPER UZĘBIENIU DROBNYM

- ▶ **Kompletny program: 1/4" · 3/8" · 1/2"**
- ▶ 10 wersji, m.in. wyciągana lub z blokadą bezpieczeństwa
- ▶ Maksymalna siła: prawie podwójna norma DIN (916 HP 1 000 Nm, DIN 512 Nm)
- ▶ Wysoka precyzja: 90 zębów
- ▶ Kąt załączania 4° do ciasnych przestrzeni
- ▶ Zaprojektowane i wyprodukowane przez HAZET „Made in Germany“

HiPer
HIGH PERFORMANCE
THE ORIGINAL
MADE IN GERMANY

6.3 1/4 10 3/8 12.5 1/2



- ① Zapadka
- ② Zębátka
- ③ Dźwignia przełączająca
- ④ Obudowa
- ⑤ Uchwyt wykonany z 2 materiałów

90
4°



Nasze „klasyki”!

MADE IN GERMANY

HAZET No.	■	Nm	l mm	EAN-No. 4000896 +
① 863HPB	6.3 1/4	120	116	235346
② 863HP	6.3 1/4	120	116	226917
③ 8816HP	10 3/8	400	200	235063
④ 916HP	12.5 1/2	1000	275	213894
⑤ 916HPL	12.5 1/2	1000	415	219209
⑥ 916HPLG	12.5 1/2	1000	414 – 614	233076

Z blokadą bezpieczeństwa!

MADE IN GERMANY

HAZET No.	■	Nm	l mm	EAN-No. 4000896 +
⑦ 863HPS	6.3 1/4	100	116	237234
⑧ 8816HPS	10 3/8	340	200	237241
⑨ 916HPS	12.5 1/2	850	275	237258

- Przycisk zabezpiecza przed przypadkowym zwolnieniem blokady
- Szybkie zwalnianie blokady zamontowanego narzędzia dzięki obsłudze przycisku zwalniania jedną ręką

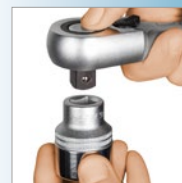

Wersja krótka!

MADE IN GERMANY

HAZET No.	■	Nm	l mm	EAN-No. 4000896 +
⑩ 916HPK	12.5 1/2	400	200	244379

- Krótka wersja 1/2" o długości zaledwie 200 mm i kompaktowej konstrukcji grzechotki 3/8"



Wykonana w całości ze stali grzechotka zapadkowa do bitów 1/4" o uzębieniu drobnym

- Wersja krótka 90 mm
- 60 zębów, kąt załączania 6°
- Z zabezpieczeniem sprężynowym zapewniającym bezpieczne trzymanie bitów

60
6°

Porównanie 863MB (długość: 90 mm) z 863HP (długość: 116 mm)

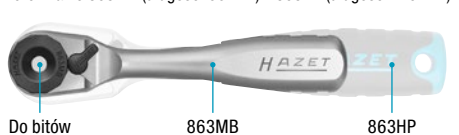

MADE IN GERMANY

863MB
EAN-No. 4000896212187

NASZE WARSZTATOWE „KLASYKI”!

- ▶ Szeroki zakres pomiarowy: 1–800 Nm
- ▶ 15 wersji z grzechotką zapadkową ■ 1/4" · 3/8" · 1/2" · 3/4" oraz grzechotką zapadkową do bitów lub nasadowym zabierakiem kwadratowym 9x12 · 14x18 mm
- ▶ Dokładność ±3% od wartości skali (5107 ± 4%) w oznaczonym kierunku obsługi
- ▶ Przebadany zgodnie z normą DIN EN ISO 6789-2:2017, z certyfikatem kalibracji i numerem seryjnym
- ▶ Własne centrum serwisowe HAZET zapewniające najwyższy poziom obsługi posprzedażowej
- ▶ Zaprojektowane i wyprodukowane przez HAZET „Made in Germany”

Made in Germany



Z grzechotką zapadkową!

SYSTEM 5000-3CT

6.3 1/4" 10 3/8" 12.5 1/2" 20 3/4"



5120-3CT
grzechotka 1/2" o
długości 3/8"

Made in Germany

HAZET No.	Napęd wyjściowy	Nm Zakres	Dokładność wyzwalań %	l mm	EAN-No. 4000896 +
5107-3CT	6.3 1/4"	1 – 9	4	234	218875
5108-3CT	6.3 1/4"	2,5–25	3	234	218882
5110-3CT	10 3/8"	10 – 60	3	320	218899
5111-3CT	10 3/8"	20 – 120	3	375	235384
5120-3CT	12.5 1/2"	10 – 60	3	320	218905
5121-3CT	12.5 1/2"	20 – 120	3	421	218912
5122-3CT	12.5 1/2"	40 – 200	3	519	219001
5123-3CT	12.5 1/2"	60 – 320	3	628	218998
5143-3CT	12.5 1/2"	100 – 400	3	790	235407
5145-3CT	20 3/4"	300 – 800	3	1271	218929

Bez cofania!



Wskazówki dotyczące nastawienia



Z grzechotką zapadkową do bitów 1/4"!

SYSTEM 5000-3CT

6.3 1/4"

Made in Germany

HAZET No.	Napęd wyjściowy	Nm Zakres	Dokładność wyzwalań %	l mm	EAN-No. 4000896 +
5107B-3CT	6.3 1/4"	1–9	4	234	244584
5108B-3CT	6.3 1/4"	2,5–25	3	234	244591



Z wymienną końcówką!

SYSTEM 5000-3CT

9 x 12 14 x 18

Made in Germany

HAZET No.	Napęd wyjściowy mm	Nm Zakres	Dokładność wyzwalań %	l mm	EAN-No. 4000896 +
5280-3CT	9 x 12	2,5–25	3	218	239290
5290-3CT	9 x 12	10–60	3	291	228904
5292-3CT	14 x 18	40–200	3	484	228911

Obliczanie długości roboczych



Obliczanie długości roboczych



SPRAWDZONA TECHNOLOGIA HAZET HiPer: TERAZ TAKŻE W KLUCZU DYNAMOMETRYCZNYM SYSTEM 6000-1CT!



6.3 1/4 10 3/8 125 1/2



NOWE ROZMIARY 1/4" I 3/8"!

**Technologia HiPer:
największa precyzja
w jednym kluczu!**

HAZET No.	Napęd wyjściowy	Nm Zakres	Dokładność wyzwalań %	l mm
6106-1CT	6.3 1/4	1 – 6	± 4	197
6108-1CT	6.3 1/4	2 – 10	± 2	198
6109-2CT	6.3 1/4	4 – 40	± 2	256
6110-1CT	10 3/8	5 – 60	± 2	335
6111-1CT	10 3/8	20 – 120	± 2	389
6121-1CT	125 1/2	20 – 120	± 2	437
6122-1CT	125 1/2	40 – 200	± 2	547
6123-1CT	125 1/2	60 – 320	± 2	661

NOWOŚĆ!



Maksymalny moment odkręcania: 461 Nm

10 3/8"

- Kompaktowa konstrukcja do prac w ograniczonych przestrzeniach
- Młotowy mechanizm udarowy Jumbo
- Obroty/min.: 6500
- Zużycie powietrza: 85,2 l/min
- Poziom ciśnienia akustycznego (przy ciśnieniu roboczym): 90,3 dB(A) Lp A
- Przyspieszenie wibracyjne: 7,78 m/s²
- Ciężar: 1,2 kg
- Długość korpusu: 92 mm

Kompaktowa budowa!

3/8"



9011M

EAN-No. 4000896201570



HAZET No.	Ostłona ochronna silikonowa	EAN-No. 4000896 +	
9012M-S	Pasuje do 9011M	202232	

Maks. moment przy odkręcaniu: 1200 Nm

125 1/2"

- Kompaktowa konstrukcja do prac w ograniczonych przestrzeniach
- Młotowy mechanizm udarowy Jumbo
- Obroty/min.: 8800
- Zużycie powietrza: 127,4 l/min
- Poziom ciśnienia akustycznego (przy ciśnieniu roboczym): 92,2 dB(A) Lp A
- Przyspieszenie wibracyjne: 13,49 m/s²
- Ciężar: 1,3 kg
- Długość korpusu: 81 mm

Bardzo krótka wersja — nasz hit sprzedaży

1/2"



9012M-1

EAN-No. 4000896218356

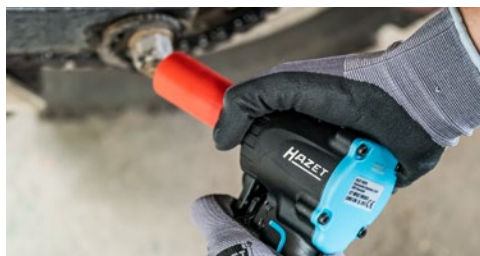

HAZET No.	Ostłona ochronna silikonowa	EAN-No. 4000896 +	
9012M-1-S	Pasuje do 9012M-1	222735	

Maks. moment przy odkręcaniu: 850 Nm

125 1/2"

- Wysokowydajny kołkowy mechanizm udarowy
- Obroty/min.: 7000
- Zużycie powietrza: 127,4 l/min
- Poziom ciśnienia akustycznego (przy ciśnieniu roboczym): 92,1 dB(A) Lp A
- Przyspieszenie wibracyjne: 7,42 m/s²
- Ciężar: 2,6 kg
- Długość korpusu: 178 mm

1/2"



9012SPC

EAN-No. 4000896119639

HAZET No.	Ostłona ochronna silikonowa	EAN-No. 4000896 +	
9012SPC-S	Pasuje do 9012SPC	222476	

Maks. moment przy odkręcaniu: 1700 Nm

125 1/2"

- Wysokowydajny, podwójny mechanizm udarowy
- Obroty/min.: 8000
- Zużycie powietrza: 139 l/min
- Poziom ciśnienia akustycznego (przy ciśnieniu roboczym): 98 dB(A) Lp A
- Przyspieszenie wibracyjne: 10,23 m/s²
- Ciężar: 1,9 kg
- Długość korpusu: 162 mm

1/2"



Obsługa jedną ręką dzięki przełączaniu z tyłu urządzenia

9012EL-SPC

EAN-No. 4000896188444

HAZET No.	Ostłona ochronna silikonowa	EAN-No. 4000896 +	
9012EL-SPC-S	Pasuje do 9012EL-SPC	222520	

Twin Turbo



NAJMOCNIEJSZA SERIA KLUCZY UDAROWYCH HAZET W HISTORII!

- ▶ Klucz udarowy 1/2" · 3/4" · 1" Twin Turbo z mocą do 4100 Nm
- ▶ Twin Effect — większa wydajność w krótszym czasie!
- ▶ Dwa wloty i cztery wyloty powietrza
- ▶ 8-płytkowy silnik pneumatyczny generujący o 25% wyższą moc uderu gwarantuje maksymalny moment obrotowy
- ▶ Własne centrum serwisowe HAZET zapewniające najwyższy poziom obsługi posprzedażowej



Ekstremalnie kompaktowy

Maks. moment przy odkręcaniu: 550 Nm

- Nominalny moment obrotowy: 450 Nm
- Poziom mocy akustycznej (przy ciśnieniu roboczym): 103,9 db(A) Lp W
- Poziom ciśnienia akustycznego (przy ciśnieniu roboczym): 92,9 dB(A) Lp A
- Przyspieszenie wibracyjne: 7.64 m/s²
- Obrotów/min.: 8000
- Zużycie powietrza: 113 l/min
- Moment przy odkręcaniu (maks.) ustalony przy rozmiarze śrub M16
- Ciężar: 1,1 kg
- Długość korpusu: 70 mm

125 1/2"

1/2"



9012PTT
EAN-No. 4000896252732

Porównanie 9012ATT do 9012PTT



Możliwość wychylenia o 120°

Maks. moment przy odkręcaniu: 550 Nm

- Nominalny moment obrotowy: 450 Nm
- Poziom mocy akustycznej (przy ciśnieniu roboczym): 101,1 db(A) Lp W
- Poziom ciśnienia akustycznego (przy ciśnieniu roboczym): 90,1 dB(A) Lp A
- Przyspieszenie wibracyjne: 4.89 m/s²
- Obrotów/min.: 8000
- Zużycie powietrza: 113 l/min
- Maks. moment przy odkręcaniu ustalony przy rozmiarze śrub M16
- Ciężar: 1,3 kg
- Długość korpusu: 70 mm

125 1/2"

1/2"



9012ATT
EAN-No. 4000896234738



Krótki: tylko 128 mm

Maks. moment przy odkręcaniu: 2200 Nm

- Nominalny moment obrotowy: 948 Nm
- Poziom mocy akustycznej (przy ciśnieniu roboczym): 110,7 db(A) Lp W
- Poziom ciśnienia akustycznego (przy ciśnieniu roboczym): 99,7 dB(A) Lp A
- Przyspieszenie wibracyjne: 8.69 m/s²
- Obrotów/min.: 8300
- Zużycie powietrza: 147,2 l/min
- Moment przy odkręcaniu (maks.) ustalony przy rozmiarze śrub M16
- Ciężar: 1,6 kg
- Długość korpusu: 128 mm



1/2"

9012TT
EAN-No. 4000896226924



125 1/2"

Klucz udarowy 3/4" w obudowie 1/2"

Maks. moment przy odkręcaniu: 1890 Nm

- Nominalny moment obrotowy: 900 Nm
- Poziom mocy akustycznej (przy ciśnieniu roboczym): 110,3 db(A) Lp W
- Poziom ciśnienia akustycznego (przy ciśnieniu roboczym): 99,3 dB(A) Lp A
- Przyspieszenie wibracyjne: 11.39 m/s²
- Obrotów/min.: 8000
- Zużycie powietrza: 150 l/min
- Maks. moment przy odkręcaniu ustalony przy rozmiarze śrub M26
- Ciężar: 1,7 kg
- Długość korpusu: 128 mm



9013MTT w porównaniu do 9013TT

3/4"

9013MTT
EAN-No. 4000896258062



NOWOŚĆ!

20 3/4"

Krótki: tylko 184 mm

Maks. moment przy odkręcaniu: 4100 Nm

- Nominalny moment obrotowy: 1890 Nm
- Poziom mocy akustycznej (przy ciśnieniu roboczym): 110,5 db(A) Lp W
- Poziom ciśnienia akustycznego (przy ciśnieniu roboczym): 99,5 db(A) Lp A
- Przyspieszenie wibracyjne: 10,69 m/s²
- Obroty/min.: 5200
- Zużycie powietrza: 243,5 l/min
- Moment przy odkręcaniu (maks.) ustalony przy rozmiarze śrub M32
- Zdejmowany pałąk ręczny, regulowany w zakresie 360°
- Ciężar: 4,5 kg
- Długość korpusu: 184 mm



3/4"



20 3/4"

9013TT

EAN-No. 4000896227143

Długie wrzeciono: 186 mm

Maks. moment przy odkręcaniu: 3800 Nm

- Nominalny moment obrotowy: 1758 Nm
- Poziom mocy akustycznej (przy ciśnieniu roboczym): 113,5 db(A) Lp W
- Poziom ciśnienia akustycznego (przy ciśnieniu roboczym): 102,5 db(A) Lp A
- Przyspieszenie wibracyjne: 9,02 m/s²
- Obroty/min.: 5200
- Zużycie powietrza: 243 l/min
- Moment przy odkręcaniu (maks.) ustalony przy rozmiarze śrub M32
- Zdejmowany pałąk ręczny, regulowany w zakresie 360°
- Ciężar: 5,5 kg
- Długość korpusu: 184 mm
- Długość trzpienia: 186 mm



3/4"



20 3/4"

9013LGT

EAN-No. 4000896232277

Mocny i poręczny

Maks. moment przy odkręcaniu: 4100 Nm

- Nominalny moment obrotowy: 1898 Nm
- Poziom mocy akustycznej (przy ciśnieniu roboczym): 112,9 db(A) Lp W
- Poziom ciśnienia akustycznego (przy ciśnieniu roboczym): 101,9 db(A) Lp A
- Przyspieszenie wibracyjne: 19,11 m/s²
- Obroty/min.: 5200
- Zużycie powietrza: 235 l/min
- Moment przy odkręcaniu (maks.) ustalony przy rozmiarze śrub M32
- Zdejmowany pałąk ręczny, regulowany w zakresie 360°
- Ciężar: 4,6 kg
- Długość korpusu: 184 mm



1"



25 1"

9014TT

EAN-No. 4000896234684

Długie wrzeciono: 240 mm

Maks. moment przy odkręcaniu: 3850 Nm

- Nominalny moment obrotowy: 1627 Nm
- Poziom mocy akustycznej (przy ciśnieniu roboczym): 113,5 db(A) Lp W
- Poziom ciśnienia akustycznego (przy ciśnieniu roboczym): 102,5 db(A) Lp A
- Przyspieszenie wibracyjne: 17,31 m/s²
- Obroty/min.: 4600
- Zużycie powietrza: 235 l/min
- Moment przy odkręcaniu (maks.) ustalony przy rozmiarze śrub M32
- Zdejmowany pałąk ręczny, regulowany w zakresie 360°
- Ciężar: 5,9 kg
- Długość korpusu: 184 mm
- Długość trzpienia: 240 mm



1"



25 1"

9014LGT

EAN-No. 4000896234677

Maks. moment przy odkręcaniu: 54 Nm

- Otwarte gniazdo sześciokątne 17 mm umożliwia również pracę z bardzo długimi gwintami
- Dzięki wymianie głowic grzechotkowych możliwość stosowania do $6.3 \frac{1}{4}$, $10 \frac{3}{8}$ oraz $6.3 \frac{1}{4}$
- Poziom mocy akustycznej (przy ciśnieniu roboczym): 93,4 dB(A) Lp W
- Poziom ciśnienia akustycznego (przy ciśnieniu roboczym): 82,8 dB(A) Lp A
- Przyspieszenie wibracyjne: 1,80 m/s²
- Obroty/min.: 400
- Zużycie powietrza: 84 l/min
- Ciężar: 0,48 kg
- Długość: 160 mm



Mała i wielofunkcyjna

4

9023M-1
EAN-No. 4000896227112

Maks. moment przy odkręcaniu: 40 Nm

- Również do dociągania ręcznego momentem > 60 Nm
- Poziom mocy akustycznej (przy ciśnieniu roboczym): 101 dB(A) Lp W
- Poziom ciśnienia akustycznego (przy ciśnieniu roboczym): 90 dB(A) Lp A
- Przyspieszenie wibracyjne: 3,30 m/s²
- Obroty/min.: 250
- Zużycie powietrza: 72 l/min
- Ciężar: 0,5 kg
- Długość: 150 mm



6.3 1/4

Wersja Mini 1/4"

9020P-2
EAN-No. 4000896184323

Maks. moment przy odkręcaniu: 54 Nm

- Również do dociągania ręcznego momentem > 260 Nm
- Poziom mocy akustycznej (przy ciśnieniu roboczym): 103 dB(A) Lp W
- Poziom ciśnienia akustycznego (przy ciśnieniu roboczym): 92 dB(A) Lp A
- Przyspieszenie wibracyjne: 3,90 m/s²
- Obroty/min.: 300
- Zużycie powietrza: 103 l/min
- Ciężar: 0,5 kg
- Długość: 150 mm



10 3/8

Wersja Mini 3/8"

9021P-2
EAN-No. 4000896184545

Maks. moment przy odkręcaniu: 108 Nm

- Również do dociągania ręcznego momentem > 400 Nm
- Poziom mocy akustycznej (przy ciśnieniu roboczym): 110 dB(A) Lp W
- Poziom ciśnienia akustycznego (przy ciśnieniu roboczym): 99 dB(A) Lp A
- Przyspieszenie wibracyjne: 9,10 m/s²
- Obroty/min.: 280
- Zużycie powietrza: 113 l/min
- Ciężar: 1,24 kg
- Długość: 258 mm



12.5 1/2

Zamknięta głowica

9022P-2
EAN-No. 4000896184538

Maks. moment przy odkręcaniu: 102 Nm

- Również do dociągania ręcznego momentem > 270 Nm
- Poziom mocy akustycznej (przy ciśnieniu roboczym): 98 dB(A) Lp W
- Poziom ciśnienia akustycznego (przy ciśnieniu roboczym): 91 dB(A) Lp A
- Przyspieszenie wibracyjne: 4,53 m/s²
- Obroty/min.: 400
- Zużycie powietrza: 113 l/min
- Ciężar: 1,28 kg
- Długość: 280 mm



12.5 1/2

Mechanizm udarowy trzpieniowy

9022SR-1
EAN-No. 4000896170593

Maks. moment przy odkręcaniu: 120 Nm

- Również do dociągania ręcznego momentem > 400 Nm
- Poziom mocy akustycznej (przy ciśnieniu roboczym): 102,2 dB(A) Lp W
- Poziom ciśnienia akustycznego (przy ciśnieniu roboczym): 91,2 dB(A) Lp A
- Przyspieszenie wibracyjne: 4,87 m/s²
- Obroty/min.: 200
- Zużycie powietrza: 107,6 l/min
- Ciężar: 1,55 kg
- Długość: 285 mm



12.5 1/2

Dźwignia wyłączająca 360°

9022-360
EAN-No. 4000896209781

Mikroszlifierka jednoręczna

- Moc: 190 W
- Uchwyt zaciskowy: 3 mm
- Obroty/min.: 60000

KEVLAR

Wysoka trwałość dzięki kewlarowym łopatkom!



9032MK

EAN-No. 4000896248346

Akcesoria

HAZET No.	Zestaw frezów palcowych z węglików spiekanych	EAN-No. 4000896 +	
9032-03/5	3 mm (5-częściowy)	222483	

Mikroszlifierka jednoręczna, wersja kątowa

- Moc: 186,4 W
- Uchwyt zaciskowy: 3 mm
- Obroty/min.: 70 000

KEVLAR

Wysoka trwałość dzięki kewlarowym łopatkom!



9032M-53

EAN-No. 4000896246205

Akcesoria

HAZET No.	Zestaw frezów palcowych z węglików spiekanych	EAN-No. 4000896 +	
9032-03/5	3 mm (5-częściowy)	222483	

Miniszlifierka jednoręczna

- Moc: 224 W
- Uchwyt zaciskowy 6 mm z adapterem 3 mm do mocowania frezów obu rozmiarów
- Obroty/min.: 30 000

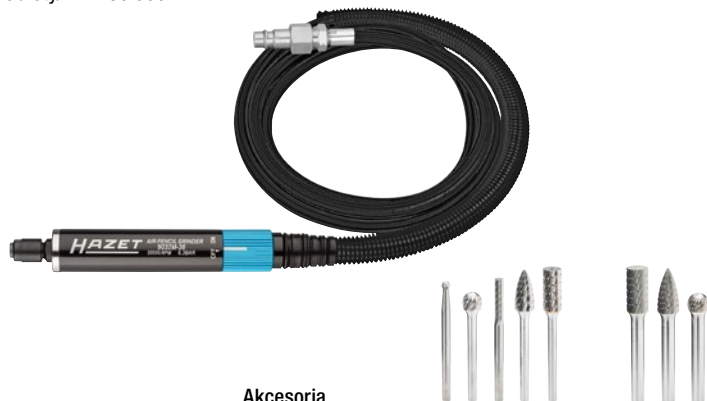

9032M-36

EAN-No. 4000896209606

Akcesoria

HAZET No.	Zestaw frezów palcowych z węglików spiekanych	EAN-No. 4000896 +	
9032-03/5	3 mm (5-częściowy)	222483	
9032-06/3	6 mm (3-częściowy)	222667	

Trzpień do grawerowania

- Moc: 186,4 W
- Precyzyjne i trwałe oznaczenie (ochrona przed kradzieżą, data montażu itd.) przedmiotów obrabianych (twardość do 55HRC) metale · kamień · ceramika · tworzywa sztuczne
- Obroty/min.: 13 000

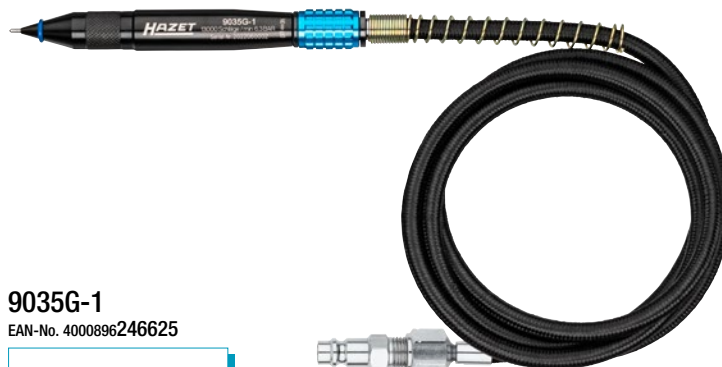

9035G-1

EAN-No. 4000896246625

Szlifierka jednoręczna, wersja prosta

- Moc: 224 W
- Lekkie, poręczne urządzenie do szlifowania, szlifowania na połysk, polerowania i usuwania zadziórów
- Obroty/min.: 2000–25 000



9032N-1

EAN-No. 4000896189359

Szlifierka jednoręczna, wersja kątowa

- Moc: 224 W
- Szlifowanie, szlifowanie na połysk, polerowanie i usuwanie zadziórów również w warunkach ograniczonej przestrzeni
- Płynna regulacja prędkości obrotowej za pomocą pokrętła nastawczego na górnej stronie urządzenia
- Uchwyt zaciskowy: 6 mm
- Obroty/min.: 2000–20 000



9032N-5

EAN-No. 4000896198788

Szlifierka taśmowa

- Moc: 417,6 W
- Z kluczem kątowym do dokładnej regulacji taśmy i nastawiania kąta w rękojeści
- Obroty/min.: 19000



9033N-4
EAN-No. 4000896210183

Taśmy szlifierskie



HAZET No.	Części zamienne	🔌	EAN-No. 4000896 +
9033-480/10	Zestaw taśm szlifierskich, uziarnienie 80	10	139101
9033-4100/10	Zestaw taśm szlifierskich, uziarnienie 100	10	139118
9033-4120/10	Zestaw taśm szlifierskich, uziarnienie 120	10	139125

Szlifierka kątowna

- Moc: 671 W
- Do grubości ściernic 0,8–6 mm
- Obroty/min.: 12000



9033N-7
EAN-No. 4000896205547

HAZET No.	Części zamienne	🔌	EAN-No. 4000896 +
9233-010/5	Zestaw tarcz tnących (125 x 1 x 22,23 mm)	5	219063
9233-010/25	Zestaw tarcz tnących (125 x 1 x 22,23 mm)	25	219070
9233-011/10	Zestaw tarcz zdzierających (125 x 6 x 22,23 mm)	10	219087

Szlifierka kątowna z długim ramieniem

- Moc: 700 W
- Obroty/min.: 14000



9033P-8
EAN-No. 4000896190515



HAZET No.	Części zamienne	🔌	EAN-No. 4000896 +
9033P-08/5	Zestaw tarcz tnących	5	201549
9033P-08/25	Zestaw tarcz tnących	25	201402

Szlifierka kątowna

- Moc: 522 W
- Do tarcz tnących 76 x 2,1 x 10 mm
- W zestawie 1 tarcza tnąca
- Obroty/min.: 2000–18000



9033-10
EAN-No. 4000896196371



HAZET No.	Część zamienna	🔌	EAN-No. 4000896 +
9033-010/5	Zestaw tarcz tnących	5	199969

Szlifierka mimośrodowa

- Moc: 375 W
- Odsysanie pyłu
- Z węzłem odsysającym (2,0 m) i workiem zbiorczym
- Talerz szlifierski z 15 otworami, Ø 150 mm z mocowaniem na rzep
- Zużycie powietrza: 57 l/min
- Ciężar: 0,9 kg
- Długość: 231 mm



9033-2
EAN-No. 4000896156337



HAZET No.	Części zamienne	🔌	EAN-No. 4000896 +
9033-180/10	Zestaw gąbek szlifierskich, ziarno 80	10	139330
9033-1100/10	Zestaw gąbek szlifierskich, ziarno 100	10	139347
9033-1120/10	Zestaw gąbek szlifierskich, ziarno 120	10	139354
9033-1150/10	Zestaw gąbek szlifierskich, ziarno 150	10	139361
9033-020	15-otworowy talerz szlifierski, Ø 150 mm z gwintem 5/16"	10	156351

Minipolerka

- Moc: 224 W
- Przekładnia wielołożyskowa o wysokiej obciążalności, o 2,5-krotnie dłuższej żywotności w porównaniu z przekładniami dostępnymi na rynku
- Talerz szlifierski \varnothing 50 mm



9033M-9

EAN-No. 4000896227235

Miniszlifierka tarczowa, kątowna

- Moc: 224 W
- Przekładnia wielołożyskowa o wysokiej obciążalności, o 2,5-krotnie dłuższej żywotności w porównaniu z przekładniami dostępnymi na rynku
- System szybkiej wymiany Roloc®: Kombinacja z wieloma mediami szlifierskimi
- Talerz szlifierski \varnothing 50 mm
- Ciężar: 0,44 kg
- Długość: 133 mm



9033M-11

EAN-No. 4000896227129



Szlifierka z zestawem szczotek

- Odrzewanie, usuwanie lakieru, usuwanie pozostałości klejów i substancji uszczelniających oraz czyszczenie powierzchni metalowych i połączeń zgrzewanych z użyciem różnych mediów szlifierskich
- System szybkiej wymiany Roloc® umożliwia szybką i łatwą wymianę materiałów szlifierskich bez dodatkowych narzędzi



9033-11/17

EAN-No. 4000896222575



17-częściowy

- Poziom mocy akustycznej (przy ciśnieniu roboczym): 86 dB(A) Lp W
- Poziom ciśnienia akustycznego (przy ciśnieniu roboczym): 75 dB(A) Lp A
- Przyspieszenie wibracyjne: 3,11 m/s²
- Obroty/min.: 15000
- Zużycie powietrza: 79 l/min
- Ciężar: 0,54 kg
- Długość: 112 mm
- Wysokość: 152 mm

17



HAZET No.	Części zamienne		EAN-No. 4000896 +
9033-11-015	① Talerz podporowy do mocowania szczotek szlifierskich, 1/4" UNC Roloc®, \varnothing 50 mm	1	222841
9033-11-020/4	② Zestaw tarcz typu Eliminator, \varnothing 50,8 mm Roloc®, wariant twardy	4	222834
9033-11-030/4	③ Zestaw tarcz typu Eliminator, \varnothing 50,8 mm Roloc®, wersja miękka	4	222728
9033-11-036/2	④ Zestaw zapasowych szczotek szlifierskich, fioletowy, \varnothing 50 mm Roloc®, ziarnistość: 36	2	222872
9033-11-050/2	⑤ Zestaw zapasowych szczotek szlifierskich, zielony, \varnothing 50 mm Roloc®, ziarnistość: 50	2	222865
9033-11-0120/2	⑥ Zestaw zapasowych szczotek szlifierskich, biały, \varnothing 50 mm Roloc®, ziarnistość: 120	2	222858

Szlifierka mimośrodowa mini

- Moc: 238 W
- Mocowanie na rzep
- Obroty/min.: 15000

Zestaw 36-częściowy, zawartość:

- 1 szlifierka mimośrodowa
- 1 talerz szlifierski 50 mm (2")
- 1 talerz szlifierski 75 mm (3")
- 10 arkuszy ściernych o ziarnistości 320
- 10 arkuszy ściernych o ziarnistości 400
- 10 arkuszy ściernych o ziarnistości 600
- 1 klucz do regulacji
- 1 mocowanie na rzep
- 1 złączka do przyłącza powietrza 9000-010



9033N-5

EAN-No. 4000896205585

36

Zestaw minipolerki

- Moc: 238 W
- Obroty/min.: 3200

Zestaw 6-częściowy, zawartość:

- 1 maszyna polerująca
- 1 pad szlifierski do pracy na mokro, mocowany na rzep, \varnothing 75 mm
- 1 pad z tworzywa sztucznego twardy (żółty)
- 1 pad z tworzywa sztucznego miękki (biały)
- 1 futerko polerskie z wełny jagnięcej
- 1 klucz do regulacji



9033N-9

EAN-No. 4000896205561

6

Młotek udarowy pneumatyczny z zestawem wybijańców 5

- Zastosowania z użyciem wibracji na skorodowanych połączeniach śrubowych
- Możliwość ustawienia liczby uderzeń w 9 stopniach do 2600 uderzeń na minutę
- Wraz z uchwytem wiertarskim szybkoobrotowym
- Długość: 211 mm
- Wysokość: 189 mm

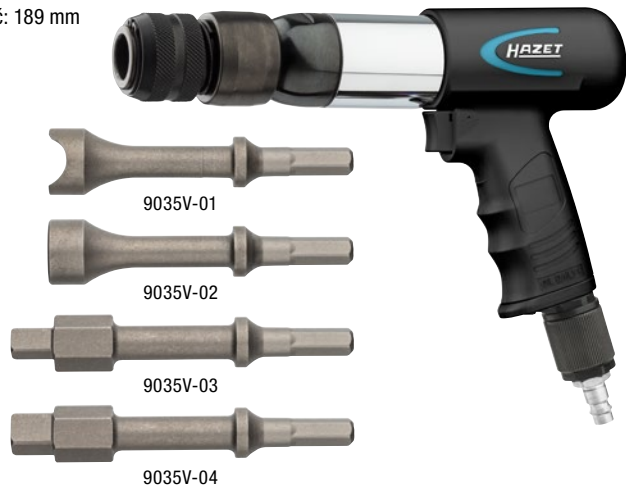

9035V/5

EAN-No. 4000896213368

HAZET No.	Części zamienne	■	EAN-No. 4000896 +
9035V-01	Półokrągły wybijań wibracyjny	1	214181
9035V-02	Okrągły wybijań wibracyjny	1	214174
9035V-03	Wybijań wibracyjny	1	214167
9035V-04	Wybijań wibracyjny	1	214150

Inne wybijańki wibracyjne

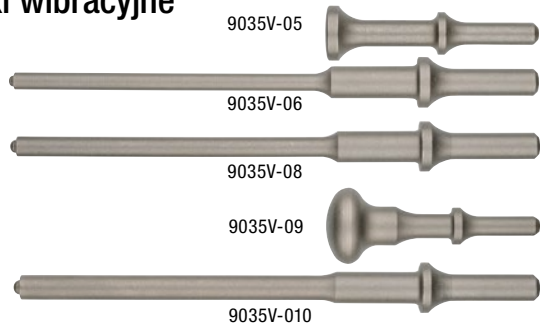

Wyrzynarka

- Pałak podporowy z regulacją wysokości, możliwość zastosowania także do blach dwuciennych
- Wzrost mocy przy jednoczesnej redukcji ciężaru, zużycia powietrza, emisji hałasów oraz drgań
- Regulowany kierunek wypływu powietrza
- Przeznaczenie do małych promieni
- Wydajność cięcia aluminium: 4 mm
- Wydajność cięcia blachy stalowej: 3 mm
- Skoki/min: 9500
- Dzięki uchwytowi nakładek ściernych (w zakresie dostawy) nadaje się szczególnie do czyszczenia szybów czujników itp.



9034P-2

EAN-No. 4000896218288

HAZET No.	Opis	■	EAN-No. 4000896 +
9034P-R/5	Brzeszczoły z odwróconymi zębami, użębie skośne, długość: 153 mm	5	218318
9034P-050/5	Zestaw pilników, długość: 153 mm	5	218349
9034P-018/5	Brzeszczoły, 93 mm, 18 zębów	5	225958
9034P-024/5	Brzeszczoły, 93 mm, 24 zęby	5	225965
9034P-032/5	Brzeszczoły, 93 mm, 32 zębów	5	225989

Młotek pneumatyczny udarowy - zestaw do przecinania 6

- Rozcinanie blaszanych elementów karoserii przy użyciu sprężonego powietrza i do zastosowań przemysłowych
- Możliwość ustawienia liczby uderzeń w 9 stopniach do 2600 uderzeń na minutę
- Wraz z uchwytem wiertarskim szybkoobrotowym
- Długość: 211 mm
- Wysokość: 189 mm



9035H/6

EAN-No. 4000896214655

HAZET No.	Części zamienne	■	EAN-No. 4000896 +
9035H-01	Przecinak płaski	1	214136
9035H-02	Przecinak do blachy	1	213924
9035H-03	Przecinak spiczasty	1	214198
9035H-04	Przecinak do rozszczepiania nitów	1	214143
9035H-05	Przecinak do krzywych powierzchni	1	214525

Minimłotek igłowy do usuwania rdzy

- Z regulowaną prowadnicą igieł
- Delikatne czyszczenie zabrudzonych/zardzewiałych części, przede wszystkim czyszczenie układów hamulcowych itd.
- Wąska i krótka 28-milimetrowy obudowa igieł pozwala dotrzeć także do powierzchni położonych pod kątem
- Wylot powietrza można obracać w zakresie 360°
- 13 cienkich igieł (∅ 1,3 mm) ze stali szlachetnej umożliwia pracę bez uszkodzeń oraz uzyskanie bardzo delikatnej struktury powierzchni
- Nadaje się do obróbki stali szlachetnej
- 3000 uderzeń/min
- Dźwignia bezpieczeństwa
- Płynnie ustawiana moc
- Przyłącze powietrza wlot: gwint wewnętrzny 12,91 mm (1/4")
- Szybkołączące: średnica nominalna 7,2 (w zestawie)
- Poziom mocy akustycznej (przy ciśnieniu roboczym): 98,8 db(A) Lp W
- Przyspieszenie wibracyjne: 6,90 m/s²
- Uchwyt z izolacją termiczną
- Długość: 235,6 mm
- Poziom ciśnienia akustycznego (przy ciśnieniu roboczym): 87,9 dB(A) Lp A
- Zużycie powietrza l/min: 48,1 l/min



NOWOŚĆ!

Z wylotem powietrza regulowanym w zakresie 360°

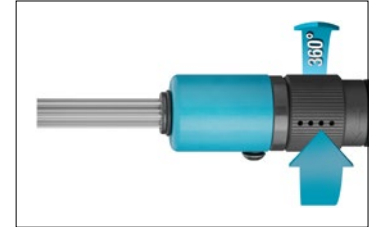

Regulowane sanie igieł ze zintegrowaną prowadnicą igieł gwarantują długi okres użytkowania

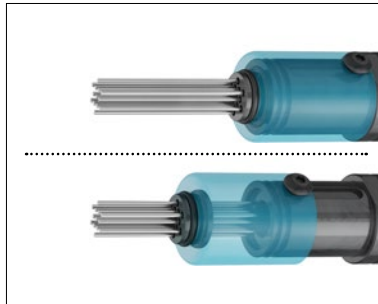

9035M-6

EAN-No. 4000896258109

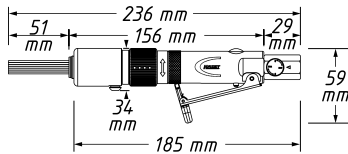

HAZET No.	Opis		EAN-No. 4000896+
9035M-050	Igły zapasowe do minimłotka igielkowego do usuwania rdzy 9035 M-5, ∅ 1,3 mm	13	233205

Młotek igłowy do usuwania rdzy

- Precyzyjne usuwanie rdzy itp.
- W kształcie pistoletu
- Regulowana osłona igieł umożliwiająca maksymalne wykorzystanie igieł
- 2-elementowa obudowa ułatwiająca czynności konserwacyjne
- 19 igieł, ∅ 3 mm
- 3 200 uderzeń/min
- Długość: 321 mm



9035-5

EAN-No. 4000896132355

HAZET No.	Opis		EAN-No. 4000896+
9035-050	Igły zapasowe do młotka igłowego do usuwania rdzy 9035-5, ∅ 3 mm	19	139385

Nitownica pistoletowa do nitów zrywalnych

- Pneumatyczna / hydrauliczna
- Obsługiwane rozmiary nitów:
 - Nity aluminiowe: 2,4–4,8 mm
 - Nity stalowe: 2,4–4,8 mm
 - Nity ze stali szlachetnej: 2,4–3,2 mm
- 4 nasadki (jedna fabrycznie zamontowana): 2,4 · 3,2 · 4 · 4,8 mm
- Długość: 270 mm



9037SPC

EAN-No. 4000896150168

Szczegółowe informacje



Pistolet do ssania i przedmuchiwania, przełączany

- Odsysanie zanieczyszczeń z powierzchni do worka, jak również przedmuchiwanie powierzchni
- Specjalna wkładka kierunkowa chroni worek przed uszkodzeniem spowodowanym np. wiórami metalowymi poprzez zmniejszenie siły uderzenia wiórów poruszających się z dużą prędkością
- Przełączanie jedną ręką
- Obudowa metalowa
- Poziom próżni: 7,5 mmHg

Akcesoria w zestawie



HAZET No.	Części zamienne	📺	EAN-No. 4000896+
9043N-10-07/2	Zestaw worków na pył	2	202607
9043N-10-08/2	Zestaw worków na drobny pył	2	222827

9043N-10

EAN-No. 4000896198382

Zestaw pistoletu do mycia

- Skuteczne i wydajne mycie bez użycia rozpuszczalników np. chłodnic z użyciem stopniowanej końcówki do płukania układów
- Mycie bez użycia agresywnej chemii czy rozpuszczalników
- Przyłącze wody z obrotowym przegubem pomaga uniknąć splątania węża
- Bezstopniowa niezależna regulacja dopływu wody i sprężonego powietrza
- Zakres temperatury -10 / +40°C

Zawartość:

- Warianty podłączenia wody: 13 mm (1/2") złączka do złącza wody (kompatybilna z systemem Gardena) lub gwint węża 20 mm (3/4") GHT
- Stopniowana końcówka do płukania układów
- Dysza strumieniowa do mycia

Dysza strumieniowa do mycia



Stopniowana końcówka do płukania układów

9048P-2/3

EAN-No. 4000896234608

3

Pistolet do karoserii

- Do zabezpieczania spodu pojazdów i zabezpieczania antykorozyjnego przestrzeni zamkniętych
- Odpowiedni do cieczy wodnych i oleistych
- Z metalową rurą ssącą, dyszą i węzłem do zamkniętych przestrzeni
- Zakres temperatury: od -10°C do 80°C
- Maks. ciśnienie robocze: 16 barów
- Długość: 251 mm

9042P-4

EAN-No. 4000896209613

Pistolet do przedmuchiwania, długi

9040LG-3/2

EAN-No. 4000896206339

Dysze do długiego pistoletu do przedmuchiwania:

Dysza Venturiego

- Ilość wyprowadzanego powietrza zwiększona o 100% dzięki efektowi Venturiego
- Do 9040-4 i 9040 LG-3/2

9040LG-3-01

EAN-No. 4000896241514

Dysza boczna 90°

- Dysza umożliwia przedmuch z boku, np. do czyszczenia chłodnic sandwich oraz innych trudno dostępnych miejsc
- Do 9040-4 i 9040 LG-3/2

9040LG-3-02

EAN-No. 4000896241521

Pistolet do przedmuchiwania turbo

- Czyszczenie zabrudzonych powierzchni, np. tapicerki, usuwanie brudu z wnętrza kół, usuwanie sierści z dywaników oraz do renowacji samochodu, czyszczenia obręczy kół oraz innych części sprężonym powietrzem oraz jako prace przygotowawcze związane z czyszczeniem przed montażem / demontażem części
- Dysza wzburzająca wytwarza silny impuls powietrzny do usuwania także uporczywych zabrudzeń
- Zastosowanie przy maszynach, pojazdach, w warsztatach, przy obróbce drewna, w warsztatach hobbystycznych
- Niezwykle poręczna wersja
- Przyłącze powietrza doprowadzanego: gwint wewnętrzny 12,91 mm (1/4")
- Szybkozłącze: średnica nominalna 7,2 (w zestawie)
- Średnica węża (zalecana): 10 mm
- Maksymalne ciśnienie: 12 barów
- Poziom ciśnienia akustycznego (przy ciśnieniu roboczym): 91 dB(A) Lp A
- Poziom mocy akustycznej (przy ciśnieniu roboczym): 102 dB(A) Lp W
- Zużycie powietrza: 80 l/min (przy ciśnieniu roboczym)
- Długość: 150 mm



Obudowa z tworzywa sztucznego chroni przed zadrapaniami



9040T-1

EAN-No. 4000896252626



Niezwykle efektywny dzięki wzburzonemu uderzeniu powietrza!



Dysza standardowa

- Rura wygięta: \varnothing 8 mm, 100 mm
- Zakres temperatury: od -10°C do 80°C
- Maks. ciśnienie robocze: 16 barów
- Długość: 247 mm



9040P-1

EAN-No. 4000896209545



Długa dysza

- Rura prosta: \varnothing 8 mm, 300 mm
- Zakres temperatury: od -10°C do 80°C
- Maks. ciśnienie robocze: 16 barów
- Długość: 420 mm

9040P-2

EAN-No. 4000896209552

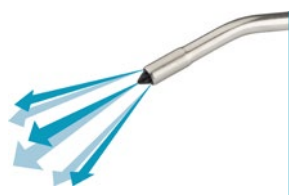

Dysza "cicha"

- Rura wygięta: \varnothing 8 mm, 100 mm
- Bez blokady
- Zakres temperatury: od -10°C do 80°C
- Maks. ciśnienie robocze: 12 barów
- Długość: 255 mm



9040P-3

EAN-No. 4000896209644

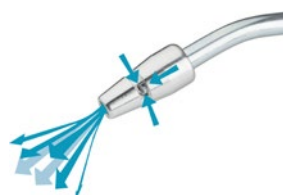

Dysza Venturiego

- Rura wygięta: \varnothing 8 mm, 100 mm
- Większa o 100% ilość powietrza wylotowego dzięki dyszy Venturiego
- Zakres temperatury: od -10°C do 80°C
- Maks. ciśnienie robocze: 16 barów
- Długość: 265 mm



9040P-4

EAN-No. 4000896209569



Szeroka dysza płaska

- Znaczna siła przedmuchu
- Bez blokady
- Zakres temperatury: od -10°C do 80°C
- Maks. ciśnienie robocze: 8 barów
- Długość: 203 mm



9040P-5

EAN-No. 4000896209576



2-drożny pistolet do przedmuchiwania z wymienną dyszą

- Do wyboru podłączenie powietrza od góry lub na uchwycie
- Wymienne dysze:
 - Krótka dysza do trudno dostępnych miejsc
 - Długa dysza (112 mm) z zabezpieczoną końcówką (z osłoną przeciw zarysowaniom)
- Maks. ciśnienie robocze: 10 barów

9040-4

EAN-No. 4000896176236

Otwarte zwijadło węża

- Pozwala na wzrokową kontrolę węża
- Automatyczne zwijadło węża zapewnia porządek w warsztacie — mniejsze ryzyko wypadku dzięki temu, że w pomieszczeniu nie leżą luźno żadne węże
- Otwarta konstrukcja zapobiega zbieraniu się brudu
- Do sprężonego powietrza
- Wewnętrzna średnica węża: 10 mm
- Długość węża: 20 m
- Maks. ciśnienie robocze: 12 barów
- Sprężynowy powrót z uchwytnymi zatraskowymi z grzechotką
- W zestawie solidna wychyłana podstawa
- Zintegrowany wlot rolki
- Hybrydowy wąż polimerowy, czarny
- Długość węża przyłączeniowego: 1 m
- Przyłącze powietrza: gwint zewnętrzny 16,41 mm (3/8")
- Z niemiecką końcówką do przyłącza powietrza na wlocie powietrza 9000-015 (patrz strona 41)
- Można stosować z bezpieczną złączką HAZET 9000-061
- Montaż za pomocą pałąka metalowego lub wychyłanej podstawy (w zestawie)
- Ciężar: 11,68 kg



Solidna wersja stalowa z prowadnicą rolkową!

Zakres wychylenia: 180°

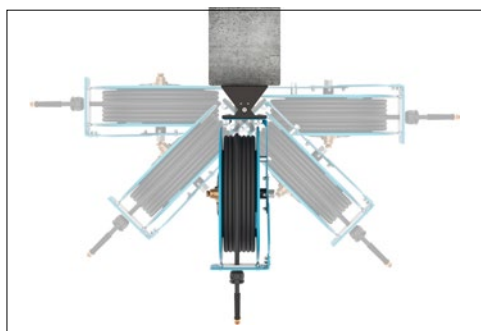

Lita konstrukcja stalowa



9040 OS-10

EAN-No. 4000896252602

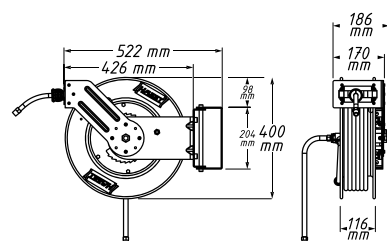

Zwijadło węża

- Do sprężonego powietrza lub wody
- Maks. ciśnienie robocze: 20 barów
- Zakres temperatury: od -40°C do 60°C
- Długość węża: 15 m
- Długość węża przyłączeniowego: 0,9 m
- Równomierne nawijanie dzięki automatycznemu prowadzeniu
- Zahamowanie nawijania w razie zagrożenia wypadkiem
- Wymiary: 459 x 378 x 205 mm



Średnica wewnętrzna węża:
Ø 10 mm

- Gwint zewnętrzny: 16,41 mm 3/8"

9040N-10

EAN-No. 4000896206445



Średnica wewnętrzna węża:
Ø 13 mm

- Gwint zewnętrzny: 20,96 mm 1/2"

9040N-13

EAN-No. 4000896214648



Zwijadło kabla

- Wraz z wyłącznikiem ochronnym instalacji
- Nadaje się wyłącznie do użytku wewnętrznego
- 230 V AC
- Przewód: H07RN-F 3 x 2,5 mm²
- Długość przewodu: 20 m
- Długość przewodu przyłączeniowego: 1,5 m
- Równomierne nawijanie dzięki automatycznemu prowadzeniu
- Zahamowanie nawijania w razie zagrożenia wypadkiem



9040D-2.5

EAN-No. 4000896214631



Wąż spiralny

- Bardzo elastyczny wąż poliuretanowy
- Przegub obrotowy 360° przy końcówkach przyłączonych
- Zakres temperatury: od -20°C do 60°C
- Długość węża: 7,62 m
- Ciśnienie robocze: 10 bar



HAZET No.	Wewnętrzna średnica węża	EAN-No. 4000896+
9040-7	Ø 6.35 mm	153404
9040S-10	Ø 10 mm	212361



Praska smarowa

- Pojemność: 400 ml

9042N-1

EAN-No. 4000896176472



Minipraska smarowa

- Pojemność: 80 g

2162M

EAN-No. 4000896185634



Smar wysokowydajny

- Poduszka smaru: 60 ml

Made in Germany

9300N-60

EAN-No. 4000896203406



Miniolejarka

- Pojemność: 28 ml

9070N-1

EAN-No. 4000896206407



Specjalny olej do narzędzi pneumatycznych

- Pojemność: 100 ml

Made in Germany

9400-100

EAN-No. 4000896191390



- Pojemność: 1 000 ml

Made in Germany

9400-1000

EAN-No. 4000896191406



Szybkozłączka pneumatyczna

- Ekstremalnie wytrzymała o długiej żywotności
- Do podłączania sprężonego powietrza do narzędzi pneumatycznych
- Gwint wewnętrzny 16,41 mm $\frac{3}{8}$ "
- Obsługa jednoręczna — łatwa obsługa również w rękawicach ochronnych
- Materiał: stal niklowana
- Zakres roboczy: 0–15 barów

W całości z metalu – szybkozłączka 5 w 1



NOWOŚĆ!

l mm	\varnothing mm
54.5	24



- Do końcówek do przyłącza powietrza:
 - Zastosowanie: Niemcy (standard), Austria, Słowenia, Węgry, Chiny, Indie, Portugalia, Polska, Rumunia, Turcja NW7,2 Typ Rectus odpowiada złączce HAZET 9000-010/3
 - Belgia, Francja, Holandia, Szwajcaria, NW5,5 (typ Aro / Orion / Milton A-Style) odpowiada złączce HAZET 9000-011/3
 - Kraje arabskie, Włochy, Hiszpania złączka HAZET 9000-012
 - Izrael / USA odpowiada złączce HAZET 9000-013
 - Lincoln (US Automotive Lubrication System)

9001-061

EAN-No. 4000896258468



Bezpieczna złączka

- Do złączki przyłącza powietrza 7,3 mm
- Zakres roboczy: 0–20 barów
- Gwint przyłącza powietrza (wewn.): 16,41 mm $\frac{3}{8}$ "
- Pasuje do zwijadła węża 9040N-10



9000-061

EAN-No. 4000896195299



Bezpieczna złączka

- Do złączki przyłącza powietrza 10 mm
- Zakres roboczy: 0–50 barów
- Gwint przyłącza powietrza (wewn.): 20,95 mm $\frac{1}{2}$ "
- Pasuje do zwijadła węża 9040N-13



9000-062

EAN-No. 4000896218936



Przegub obrotowy

- Z bezstopniowym reduktorem przepływu powietrza
- Regulacja przepływu sprężonego powietrza za pomocą pokrętki nastawnej
- Przegub z możliwością obrotu o 360° w 2 osiach
- Maksymalne ciśnienie: 16 barów
- Przyłącze powietrza wlot: gwint wewnętrzny 12,91 mm $\frac{1}{4}$ "
- Przyłącze powietrza wylot: gwint zewnętrzny: 12,91 mm $\frac{1}{4}$ "



9000-040

EAN-No. 4000896195350



Przegub obrotowy

- Przegub z możliwością obrotu o 360° w 2 osiach
- Maksymalne ciśnienie: 16 barów
- Przyłącze powietrza wlot: gwint wewnętrzny 12,91 mm $\frac{1}{4}$ "
- Przyłącze powietrza wylot: gwint zewnętrzny 12,91 mm $\frac{1}{4}$ "



9000-041

EAN-No. 4000896204441



Reduktor sprężonego powietrza

- Urządzenie do redukcji ciśnienia roboczego zapewniające ochronę wartościowych urządzeń pneumatycznych
- Maks. ciśnienie wejściowe: 10 barów
- Ciśnienie wyjściowe: 6,3 bara
- Przyłącze powietrza wlot: gwint wewnętrzny 12,91 mm $\frac{1}{4}$ "
- Przyłącze powietrza wylot: gwint zewnętrzny: 12,91 mm $\frac{1}{4}$ "



9000-080

EAN-No. 4000896214709



Złączka do przyłącza powietrza

- Do podłączenia naszych zwijadeł węży z (zewnątrznym) gwintem podłączeniowym 16,41 mm ($\frac{3}{8}$ ") do złączek pneumatycznych typu 1
- Gwint wewnętrzny 16,41 mm ($\frac{3}{8}$ ")
- Do końcówek do przyłącza powietrza:
 - Zastosowanie: Niemcy (standard), Austria, Słowenia, Węgry, Chiny, Indie, Portugalia, Polska, Rumunia, Turcja NW7,2 Typ Rectus odpowiada złączce HAZET 9000-010/3



9000-015

EAN-No. 4000896253258



NOWOŚĆ!

SYSTEM AKUMULATOROWY HAZET PASUJE DO WSZYSTKICH URZĄDZEŃ!

Zapasyowy akumulator litowo-jonowy

18 V · 2 Ah · Czas ładowania: 35 min

9212-02

EAN-No. 4000896213788

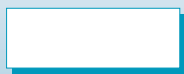

18 V · 5 Ah · Czas ładowania: 80 min

9212-05

EAN-No. 4000896210367

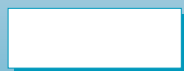

Ładowarka szybka

9212-03

EAN-No. 4000896204823



Zestaw akumulatorowego klucza udarowego 1/2", 18 V moment przy odkręcaniu maksymalnie: 260 Nm

12⁵ 1/2 3

- Podświetlenie obszaru roboczego już przed ruchem członu napędzanego
- Niezwykle poręczne narzędzie
- Wersja lekka
- Nominalny moment obrotowy: 200 Nm



• Zestaw 3-częściowy w materiałowej torbie:

- 1 akumulatorowy klucz udarowy
- 1 szybka ładowarka
- 1 akumulator litowo-jonowy 18 V, 2,5 Ah (35 minut)

9212SPC-1

EAN-No. 4000896212439



HAZET No.	Opis	EAN-No. 4000896+
9212SPC-010	Urządzenie podstawowe (bez akumulatora, bez ładowarki)	214273
9212SPC-1/4	Zestaw 4-częściowy: 1 przyrząd podstawowy, 1 ładowarka, 2 akumulatory litowo-jonowe 2,0 Ah	214259

Zestaw akumulatorowego miniklucza udarowego 1/2", 18 V moment przy odkręcaniu maksymalnie: 270 Nm

12⁵ 1/2 3

- Nominalny moment obrotowy: 220 Nm
- Bezszcotkowy silnik prądu stałego (BLDC)
- Do wyboru trzy poziomy momentu dla dokręcania dynamometrycznego:
 - 1. poziom 100 Nm przy 0–700 obr./min (0–1200 uderzeń/min)
 - 2. poziom 190 Nm przy 0–1600 obr./min (0–2000 uderzeń/min)
 - 3. poziom 220 Nm przy 0–2500 obr./min (0–3200 uderzeń/min)



• Zestaw 3-częściowy w materiałowej torbie:

- 1 akumulatorowy klucz udarowy
- 1 szybka ładowarka
- 1 akumulator litowo-jonowy 18 V, 2,5 Ah (35 minut)

9212M-1

EAN-No. 4000896212446



HAZET No.	Opis	EAN-No. 4000896+
9212M-010	Urządzenie podstawowe (bez akumulatora, bez ładowarki)	214280
9212M-1/4	Zestaw 4-częściowy: 1 przyrząd podstawowy, 1 ładowarka, 2 akumulatory litowo-jonowe 2,5 Ah	214266

Zestaw akumulatorowego klucza udarowego 1/2", 18 V moment przy odkręcaniu maksymalnie: 700 Nm

- Nominalny moment obrotowy: 500 Nm
- Bezszczołkowy silnik prądu stałego (BLDC)
- Do wyboru trzy poziomy momentu dla dokręcania dynamometrycznego:
 - 1. poziom 80 Nm przy 0–600 obr./min (0–1200 uderzeń/min)
 - 2. poziom 300 Nm przy 0–1400 obr./min (0–2500 uderzeń/min)
 - 3. poziom 500 Nm przy 0–2000 obr./min (0–3400 uderzeń/min)



HAZET No.	Opis	EAN-No. 4000896+	
9212-010	Urządzenie podstawowe (bez akumulatora, bez ładowarki)	221790	
9212-3LB/4	Zestaw 4-częściowy: akumulatorowy klucz udarowy 18 V, 1 ładowarka, 2 akumulatory litowo-jonowe 5,0 Ah w walizce L-Boxx	244171	

12⁹ 1/2 3

1/2"



- Zestaw 3-częściowy w L-Boxx:
 - 1 akumulatorowy klucz udarowy
 - 1 szybka ładowarka
 - 1 akumulator litowo-jonowy 18 V, 5 Ah (80 minut)

9212-3LB/3

EAN-No. 4000896244164

Zestaw akumulatorowego klucza udarowego 1/2", 18 V moment przy odkręcaniu maksymalnie: 1400 Nm

- Maksymalny moment dokręcający: 1000 Nm
- Bezszczołkowy silnik prądu stałego (BLDC)
- Do wyboru trzy poziomy momentu dla dokręcania dynamometrycznego:
 - 1. poziom 180 Nm przy 0–400 obr./min (0–800 uderzeń/min)
 - 2. poziom 400 Nm przy 0–800 obr./min (0–1600 uderzeń/min)
 - 3. poziom 1000 Nm przy 0–1800 obr./min (0–2200 uderzeń/min)



HAZET No.	Opis	EAN-No. 4000896+	
9212-1000	Urządzenie podstawowe (bez akumulatora, bez ładowarki)	222711	
9212-1000LB/4	Zestaw 4-częściowy: 1 przyrząd podstawowy, 1 ładowarka, 2 akumulatory litowo-jonowe 5,0 Ah w walizce L-Boxx	249909	

12⁹ 1/2 3

1/2"



- Zestaw 3-częściowy w L-Boxx:
 - 1 akumulatorowy klucz udarowy
 - 1 szybka ładowarka
 - 1 akumulator litowo-jonowy 18 V, 5 Ah (80 minut)

9212-1000LB/3

EAN-No. 4000896249848

Zestaw akumulatorowego klucza udarowego 3/4", 18 V moment przy odkręcaniu maksymalnie: 1400 Nm

- Maksymalny moment dokręcający: 1000 Nm
- Bezszczołkowy silnik prądu stałego (BLDC)
- Do wyboru trzy poziomy momentu dla dokręcania dynamometrycznego:
 - 1. poziom 180 Nm przy 0–400 obr./min (0–800 uderzeń/min)
 - 2. poziom 400 Nm przy 0–800 obr./min (0–1600 uderzeń/min)
 - 3. poziom 1000 Nm przy 0–1800 obr./min (0–2200 uderzeń/min)



HAZET No.	Opis	EAN-No. 4000896+	
9213-1000	Urządzenie podstawowe (bez akumulatora, bez ładowarki)	222698	
9213-1000LB/4	Zestaw 4-częściowy: 1 przyrząd podstawowy, 1 ładowarka, 2 akumulatory litowo-jonowe 5,0 Ah w walizce L-Boxx	249862	

20 3/4 3

3/4"



- Zestaw 3-częściowy w L-Boxx:
 - 1 akumulatorowy klucz udarowy
 - 1 szybka ładowarka
 - 1 akumulator litowo-jonowy 18 V, 5 Ah (80 minut)

9213-1000LB/3

EAN-No. 4000896249886

Wiertarko-wkrętarka akumulatorowa – zestaw, 18 V 3

- Maksymalny moment dokręcający: 60 Nm
- Bezsztrotkowy silnik prądu stałego (BLDC)
- Możliwość wyboru poziomu momentu obrotowego 15 + 1 wiercenie
- Przyspieszenie wibracyjne, przykręcanie: 0,8 m/s²
- Przyspieszenie wibracyjne, wiercenie: 2,3 m/s²
- Solidny korpus urządzenia
- Przeznaczenie do pracy ciągłej

- **Zestaw 3-częściowy w materiałowej torbie:**
 - 1 wiertarko-wkrętarka akumulatorowa
 - 1 szybka ładowarka
 - 1 akumulator litowo-jonowy 18 V, 2,5 Ah (35 minut)



Szybkocujący metalowy uchwyt wiertarki niewymagający użycia narzędzi 1–13 mm

9230-2

EAN-No. 4000896218370



HAZET No.	Opis	EAN-No. 4000896 +
9230-010	Urządzenie podstawowe (bez akumulatora, bez ładowarki)	218974
9230-2/4	Zestaw 4-częściowy: 1 wiertarka akumulatorowa, 1 szybka ładowarka, 2 akumulatory litowo-jonowe 18 V, 250 Ah	218967

Zestaw akumulatorowej szlifierki kątowej, 18 V 3

- Obroty/min.: 8000
- Bezsztrotkowy silnik prądu stałego
- W zestawie po 1 kołpaku ochronnym
 - do tarcz do przecinania
 - do tarcz zdzierających

- **Zestaw 3-częściowy w walizce:**
 - 1 akumulatorowa szlifierka kątowa
 - 1 szybka ładowarka
 - 1 akumulator litowo-jonowy 18 V, 5 Ah (80 minut)



Tkanina o strukturze siatki chroni silnik przed zabrudzeniem

9233-7

EAN-No. 4000896218325



HAZET No.	Opis	EAN-No. 4000896 +
9233-010	Urządzenie podstawowe (bez akumulatora, bez ładowarki)	218943
9233-7/4	Zestaw 4-częściowy: 1 akumulatorowa szlifierka kątowa, 1 szybka ładowarka, 2 akumulatory litowo-jonowe 18 V, 5,0 Ah	218950

Akumulatorowa piła szablasta

- Pałak podporowy z regulacją wysokości, możliwość zastosowania także do blach dwuciennych
- Bezsztrotkowy silnik prądu stałego
- Skoki/min: 9500
- Wydajność cięcia w drewnie: 200 mm
- Wydajność cięcia w metalu: 20 mm
- System szybkiej wymiany brzeszczotu bez użycia narzędzi
- Szybka regulacja położenia pałaka bez użycia narzędzi

- **Zestaw 3-częściowy w walizce HAZET L-Boxx 136:**
 - 1 akumulatorowa piła szablasta, bez brzeszczotu
 - 1 szybka ładowarka
 - 1 akumulator litowo-jonowy 18 V, 5 Ah (80 minut)



9234-1

EAN-No. 4000896234714



HAZET No.	Opis	EAN-No. 4000896 +
9234-010	Akumulatorowa piła szablasta, przyrząd podstawowy (bez akumulatora, ładowarki, walizki L-Boxx i wkładki)	234707
9234-1/4	Zestaw 4-częściowy 1 akumulatorowa piła szablasta, 1 szybka ładowarka, 2 akumulatory litowo-jonowe 18 V, 5,0 Ah w walizce L-Boxx	234721

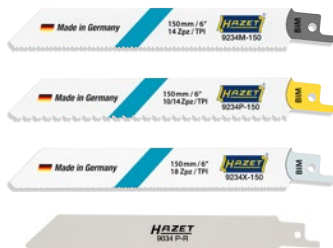

HAZET No.	Po 5 elastycznych brzeszczotów do piły szablastej	Długość ząbienia mm	EAN-No. 4000896 +
9234M-150/5	Do stali i metali kolorowych 2–8 mm	130	239382
9234P-150/5	Do drewna z gwoździami oraz szybkiego cięcia metalu 2–10 mm	130	239405
9234P-225/5	Do drewna z gwoździami oraz szybkiego cięcia metalu 2–10 mm	205	239412
9234X-150/5	Do stali i stali nierdzewnej (Inox) 1,5–4 mm	130	239597
9234W-225/5	Do wszystkich rodzajów drewna, tworzywa sztucznego i płyt kartonowo-gipsowych 6–100 mm	205	239429
9034P-R/5	Odwrotne brzeszczoty do wyrzynarki	132	218318

Spryskiwacz ciśnieniowy

- Spryskiwanie środkami czyszczącymi i dezynfekującymi oraz w celu odtluszczenia i nasmarowania
- Pojemność użytkowa: 1 l



199N-1
EAN-No. 4000896189007



Spryskiwacz ciśnieniowy do wytwarzania piany

- Trzy dysze (w zakresie dostawy) do wytwarzania mokrej i suchej piany jak również do realizacji różnych czasów oddziaływania
- Pojemność użytkowa: 0,75 l



199-3
EAN-No. 4000896207237



Butelka do natryskiwania, z możliwością ponownego napełniania

- Stosowanie z aerozolami wielofunkcyjnymi, jak np. olej pełny, odrdzewiacze oraz środki do czyszczenia hamulców
- Z dyszą natryskową 155 mm i krótką dyszą spryskującą
- Pojemność: 0,23 l



199-4
EAN-No. 4000896198429



Wysokowydajna strzykawka do zasysania i wyciskania

- Pojemność: 500 ml



2162-4
EAN-No. 4000896174850



- Pojemność: 1 l



2162-6
EAN-No. 4000896174454



Miska magnetyczna

- Ø 150 mm



197-3
EAN-No. 4000896158584



Uchwyt magnetyczny

- Magnetyczna siła odciągająca: osiowo maks. 18 kg



197-10
EAN-No. 4000896254392



Zestaw magnesów

- Magnetyczna siła odciągająca: maks. 3 kg
- Zawartość: 3 x magnes



197-11/3
EAN-No. 4000896255191



Uchwyt magnetyczny

- Nośność: 10 kg
- Wysokość: 400 mm
- Długość: 140 mm



9070-10
EAN-No. 4000896158157



Rękawice robocze

- Wysokiej jakości kozia skóra



1987N-3
EAN-No. 4000896222650



1987N-4
EAN-No. 4000896203840



1987-5L
EAN-No. 4000896181735

1987-5XL
EAN-No. 4000896181759

- W rozmiarze L, XL lub XXL

1987-5XXL
EAN-No. 4000896181766



1987-6
EAN-No. 4000896222643



Miski warsztatowe uniwersalne

- Pojemność: 6 l



197N-1
EAN-No. 4000896198924



- Pojemność: 16 l



197-2
EAN-No. 4000896146802



- Pojemność: 50 l



Made in Germany

197-50
EAN-No. 4000896210008



KAMERY TERMOWIZYJNE HAZET ZAPEWNIĄJĄ OPTYMALNY OGLĄD SYTUACJI!



- Przekątna ekranu: 2,4" ekran LCD
- Rozdzielczość ekranu: 320 x 240 px
- Rozdzielczość termiczna (lub IR): 160 x 120 px
- Pole widzenia: 37,2° x 50°
- Zakres pomiaru temperatury: od -20°C do 550°C (od -4°F do 1022°F)
- Czas pracy akumulatora: do 8 h
- Wymiary (wys. x szer. x gł.): 196 x 117 x 59 mm
- Ciężar: 0,35 kg



Wymienna karta SD



Zasilanie prądem:
kabel USB (micro USB)



1992-1
EAN-No. 4000896244270



- Przekątna ekranu: 3,5" ekran dotykowy LCD
- Rozdzielczość ekranu: 640 x 480 px
- Rozdzielczość termiczna (lub IR): 256 x 192 px
- Pole widzenia: 50° x 37,2°
- Zakres pomiaru temperatury: od -20°C do 400°C (od -4°F do 752°F)
- Czas pracy akumulatora: do 4 h
- Wymiary (wys. x szer. x gł.): 138,5 x 85,2 x 23,6 mm
- Ciężar: 0,22 kg

Szczegółowe informacje



**Większa głębia szczegółów dzięki kamerze wizualnej:
3 264 × 2 448 pikseli (8 MP)**

Powiększenie cyfrowe: 4-krotne

Ekran dotykowy

Zapis filmów

1992-2
EAN-No. 4000896249435



195N-3
EAN-No. 4000896256761

Nowość:
Stabilna i solidna rama z rury stalowej o grubości materiału 2,4 mm

NOWOŚĆ!

Leżanka warsztatowa

- Do dużych obciążeń do 150 kg (na leżąc lub siedząc)
- 6 rolek (Ø 63 mm)
- Leżanka warsztatowa i siedzisko „w jednym”
- Szybka i nieskomplikowana zamiana funkcji!
- Tapicerowana powierzchnia, zagłówek w niebieskim kolorze HAZET
- Wymiary: pozycja leżąca dł. 1198 x szer. 440 x wys. 135 mm, wysokość siedzenia 420 mm, siedzisko 300 x 310 mm



195N-2
EAN-No. 4000896252169

Leżanka warsztatowa

- Ergonomiczny kształt: wykroje na wysokości ramion zapewniające optymalną swobodę ruchów
- Swobodnie poruszające się kółka z gumowymi powierzchniami bieżnymi, odporne na olej i ciche
- Praktyczny uchwyt do przenoszenia w obszarze stóp
- Sześć rolek z twardego tworzywa sztucznego (Ø 70 mm)
- Praktyczne półki na narzędzia i powierzchnie na małe części z prawej i lewej strony
- Zagłówek z miękką tapicerką
- Wymiary: dł. 1 030 x szer. 480 x wys. 115 mm

Mata warsztatowa

- Wymiary: 975 x 385 x 30 mm

195-5
EAN-No. 4000896153718



Podkładka warsztatowa do klęczenia

- Wymiary: 450 x 210 x 30 mm

195-1
EAN-No. 4000896121069



**WIDEOENDOSKOPY HAZET Z KAMERĄ HD –
OPTYMALNA WIERNOŚĆ
ODZWIERCIEDLENIA SZCZEGÓŁÓW!**



- ▶ Jasny i ostrzejszy obraz
- ▶ Lepsze szczegóły
- ▶ Wyraźniejszy obraz



Zestaw endoskopu HD z kamerą przednią i kamerą boczną

5

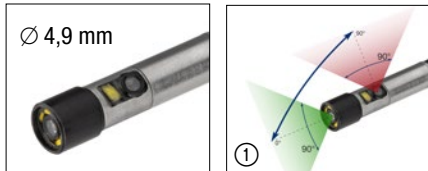

Kamera przednia i kamera boczna

Ø 4,9 mm

**Przełączana
główka sondy**



- 5-częściowy zestaw w walizce z tworzywa sztucznego:**
- Przyrząd podstawowy 4812-11G
 - Sonda HD 4812-11FS
 - Karta SD 32 GB
 - Kabel Mikro HDMI (A na D) 1,8 m
 - Kabel USB C (A na C) 1 m

4812-11/5FS
EAN-No. 4000896249572



Zestaw endoskopu z dotykowym ekranem HD i sondą wychylną 180°

5

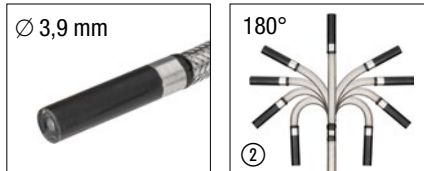

Ø 3,9 mm

**Główka sondy z
możliwością
wychylenia**



- Zestaw 5-częściowy w walizce HAZET L-Boxx 136:**
- Przyrząd podstawowy 4812-23G
 - Sonda HD 4812-23AF
 - Karta SD 64 GB wraz z adapterem
 - Kabel Mikro HDMI (A na D) 1,8 m
 - Kabel USB C (A na C) 1 m

Wbudowany mikrofon

Oznaczanie szczegółów zdjęć na ekranie dotykowym – tworzenie folderów

Podzielony ekran: prezentacja nagrania i obrazu na żywo

4812-23/5AF
EAN-No. 4000896249824



	4812-11/5FS	4812-23/5AF
Sonda kamery	Ø 4,9 mm półelastyczna sonda z podwójną kamerą 90° i 180° (patrz rysunek ☺)	Ø 3,9 mm sonda z kamerą przednią z możliwością wychylenia do 180° (wychylenie patrz rysunek ☺)
Wyświetlacz	90 mm (3,5") duży wyświetlacz LCD z redukcją refleksów	127 mm (5") duży, czytelny w świetle słonecznym wyświetlacz dotykowy, z redukcją refleksów
Powiększenie	1,5-krotne i 2-krotne	3-krotne
Rozdzielczość wyświetlacza	320 x 240 pikseli	800 x 480 pikseli
10-stopniowa regulacja jasności	(5 + 5 Boost)	(5 + 5 Boost)
Źródło energii	4 x baterie AA alternatywne zasilanie w prąd za pośrednictwem gniazda USB-C	Akumulator litowo-jonowy. Czas ładowania: 3,5 h, czas pracy: 4 h
Format zdjęć (jpg)	1920 x 1080 pikseli	1920 x 1080 pikseli
Format wideo	MP4, 1920 x 1080 pikseli (format MOV) z opcjonalnym znacznikiem czasu	MP4, 1920 x 1080 pikseli (format MOV) z opcjonalnym znakiem wodnym, znacznikiem czasu i audio
Transfer danych	USB-C (dostęp do wyboru do kamery lub czytnika kart)	USB-C (dostęp do wyboru do kamery lub czytnika kart)
Stopień ochrony IP (przyrząd podstawowy)	IP54	IP54
Obsługa	Z uchwytem	Możliwość ustawienia za pomocą stopki magnetycznej – umożliwia przegląd bez użycia dłoni
Gwint statywu	✓	✓
Lustrzane odbicie obrazu z kamery	✓	✓
Lustrzane odbicie	✓	✓
Łączność	Kamera może być wykorzystywana przez HDMI na wyświetlaczu lub przez USB-C na komputerze	Kamera może być wykorzystywana przez HDMI na wyświetlaczu lub przez USB-C na komputerze
Oprogramowanie PC	✓	✓
Ciężar	370 g bez baterii	705 gram
Wymiary (dł. x szer. x wys.)	276 x 123 x 54 mm	162 x 128 x 46 mm

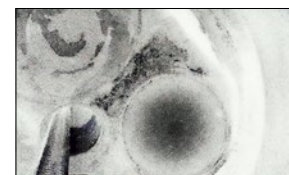

Lustrzane odbicie



Ładowanie bezprzewodowe

NOWOŚĆ!

3

Zestaw lamp LED

Zawartość:

- 1 x latarka długopisowa 1979W-11
- 1 x latarka Solid 1979W-85
- 1979WP-2 podkładka do bezprzewodowego ładowania dwóch latarek
- W zestawie kabel USB-C 100 cm i zasilacz 2 A / 5 V



1979W2/3

EAN-No. 4000896258208



Ładowanie bezprzewodowe

3

Zestaw latarek LED Pen Light

Zawartość:

- 2 x latarka długopisowa 1979W-11
- 1979WP-2 podkładka do bezprzewodowego ładowania dwóch latarek
- W zestawie kabel USB-C 100 cm i zasilacz 2 A / 5 V



1979W-11/3

EAN-No. 4000896235247



Ładowanie bezprzewodowe

3

Zestaw lamp LED

- Efektywna i komfortowa funkcja ładowania dzięki samoczynnemu optymalnemu pozycjonowaniu lampy na podkładce
- Bezprzewodowo mobilne i wszechstronne, szczególnie w bardzo ciasnych przestrzeniach

Zawartość:

- 1979 W-82 Lampa warsztatowa LED
- 1979 W-92 Lampa warsztatowa LED
- 1979WP-2 podkładka do bezprzewodowego ładowania dwóch latarek
- W zestawie kabel USB-C 100 cm i zasilacz 2 A / 5 V

1979W1/3

EAN-No. 4000896241408



Ładowanie bezprzewodowe

3

Zestaw lamp LED

Zawartość:

- 1979W-11 latarka długopisowa
- 1979W-82 lampa warsztatowa
- 1979WP-2 podkładka do bezprzewodowego ładowania dwóch latarek
- W zestawie kabel USB-C 100 cm i zasilacz 2 A / 5 V



1979NW/3

EAN-No. 4000896235261





Ładowanie bezprzewodowe

• Bezprzewodowe ładowanie latarek LED



Światło górne:
• 100 lm
• 5 h

Światło główne:
• 30 — 300 lm
• 2 h

Lampa warsztatowa LED
1979W-82

EAN-No. 4000896227228



Światło górne:
• 120 lm
• 4 h

Światło główne:
• 20 — 200 lm
• 2,5 h

Latarka długopisowa LED
1979W-11

EAN-No. 4000896235230



Światło górne:
• 300 lm
• 4,5 h

Światło główne:
• 60 — 600 lm
• 3 h

Lampa LED Solid
1979W-85

EAN-No. 4000896241484

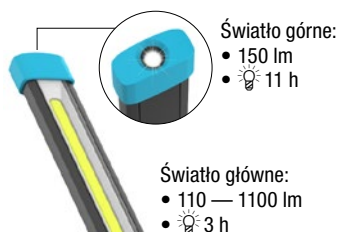

Światło górne:
• 150 lm
• 11 h

Światło główne:
• 110 — 1100 lm
• 3 h

Lampa warsztatowa LED
1979W-92

EAN-No. 4000896241422



Podkładka do bezprzewodowego ładowania 1 latarki

1979WP-1

EAN-No. 4000896227952



Podkładka do bezprzewodowego ładowania 2 latarek



1979WP-2

EAN-No. 4000896227945



Z kablem do ładowania

• Możliwość ładowania standardowym zasilaczem USB 5 V maksimum 1 A



• Dostawa z kablem do ładowania USB C 100 cm (bez zasilacza USB)



Światło górne:
• 100 lm
• 5 h

Światło główne:
• 30 — 300 lm
• 2 h

Lampa warsztatowa LED
1979N-82

EAN-No. 4000896227211



Światło górne:
• 120 lm
• 4 h

Światło główne:
• 20 — 200 lm
• 2,5 h

1979N-11

EAN-No. 4000896235254



Światło górne:
• 300 lm
• 4,5 h

Światło główne:
• 60 — 600 lm
• 3 h

1979N-85

EAN-No. 4000896241491

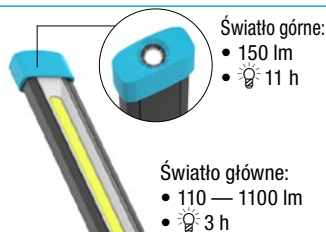

Światło górne:
• 150 lm
• 11 h

Światło główne:
• 110 — 1100 lm
• 3 h

Lampa warsztatowa LED

1979N-92

EAN-No. 4000896241415



Z bateriami

• Zawiera baterie: 1,5 V micro / AAA / (L)R03



• 130 lm
• 4 h

Latarka LED

1979N-71

EAN-No. 4000896208470



• 200 lm
• 4,5 h

Lampa kieszonkowa LED

1979N-72

EAN-No. 4000896208487



Pilniki-nakładki do nadwozia

- Płaskie
- Wersja frezowana z użębieniem skośnym
- Do uchwytów pilników 1934 oraz 1934 N-1
- DIN 7264 kształt A
- Długość: 350 mm



- Płaskie
- Wersja frezowana z użębieniem skośnym
- Do uchwytów pilników 1934 oraz 1934 N-1
- DIN 7264 kształt A
- Długość: 350 mm



- Wersja półokrągła (wklęsła)
- Użębienie promieniowe
- Do uchwytów pilników 1934N-2
- DIN 7264 kształt F
- Długość: 350 mm

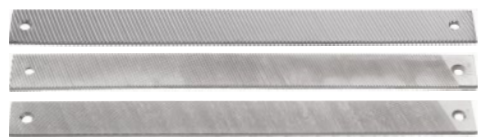

HAZET No.	Użębienie (nakrój):	EAN-No. 4000896 +	
1934-1	Zgrubne	008025	
1934-2	Średnie	008063	
1934-3	Dokładne	008070	

HAZET No.	Użębienie (nakrój):	EAN-No. 4000896 +	
1934-4	Zgrubne	008087	
1934-5	Średnie	008094	

HAZET No.	Użębienie (nakrój):	EAN-No. 4000896 +	
1934-7	Zgrubne	008100	

Uchwyt do pilników do nadwozia



Made in Germany

1934N-1	Uchwyt do pilników do nadwozia	008155	
1934		008018	

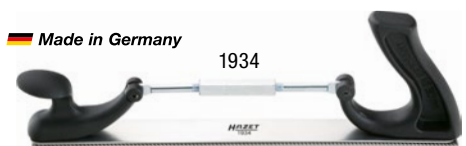

Made in Germany

1934



Made in Germany

1934N-2	Uchwyt do pilników do nadwozia	008179	
---------	--------------------------------	--------	--

Lusterko inspekcyjne teleskopowe — zestaw

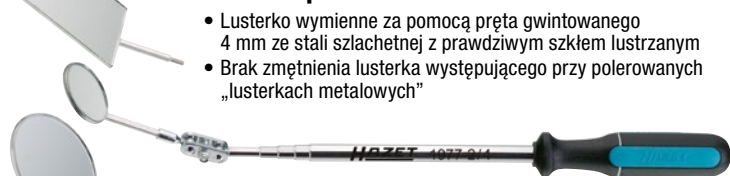

- Lusterko wymienne za pomocą pręta gwintowanego 4 mm ze stali szlachetnej z prawdziwym szkłem lustrzanym
- Brak zmatwienia lusterka występującego przy polerowanych „lusterkach metalowych”

- Zestaw 4-częściowy:
 - Pręt teleskopowy: 300–740 mm
 - Lusterko okrągłe: \varnothing 30 mm i \varnothing 50 mm
 - Lusterko prostokątne: 65 x 43 mm

1977-2/4
EAN-No. 4000896150144

Zestaw osłon na tablice rozdzielcze

- Z uchwytem



4852/4
EAN-No. 4000896210114

- Proste: 270 x 200 mm, 450 x 300 mm
- Wygięte: 270 x 200 mm, 450 x 300 mm

Klin montażowy, tworzywo sztuczne

- Prace blacharskie np. nieuszkodzający demontaż listew ozdobnych, zaślepek, napisów itd.
- Ostrze 0,5 mm
- Wymiary: 190 x 30 x 25 mm



Made in Germany

1965-20
EAN-No. 4000896009183

Klin montażowy uniwersalny

- Szybki i łatwy demontaż listew ozdobnych i tapicerki drzwi
- Pozwala uniknąć uszkodzeń powłoki lakierniczej elementów z tworzywa sztucznego i metalu
- Do obsługi zatyczek i klipsów z tworzywa sztucznego
- Do demontażu nasadek ochronnych i zaślepek
- Wymiary: 270 x 22 mm



1965-21
EAN-No. 4000896087839

Hak wyciągający

- Demontaż np. obudów, osłon, zatyczek, dysz powietrza, tablic przyrządów, prędkościomierzy, desek rozdzielczych we wnętrzu pojazdu oraz w obszarze karoserii
- Duża stabilność i uniwersalność mimo niewielkiej średnicy ostrza \varnothing 2 mm

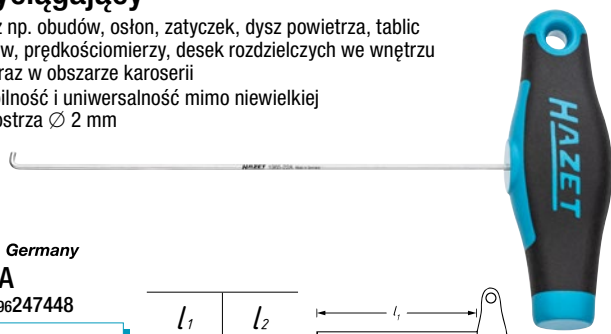

Made in Germany

1965-22A
EAN-No. 4000896247448

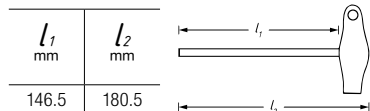

Zestaw uniwersalny hak/klin

- Klin z tworzywa nadaje się do luzowania elementów konstrukcyjnych, np. spinek drzwi oraz prac, do których potrzebna jest dźwignia, oraz prac wyrównujących
- Uniwersalny hak do delikatnego dla powierzchni zdejmowania uszczelek szyb, uszczelek drzwi, dywaników, wykładzin wnętrza
- Do uniwersalnego zastosowania
- Klin z tworzywa:
 - długość: 214 mm,
 - szerokość: 26,5 mm
- Uniwersalny hak:
 - długość: 180 mm



1965/2
EAN-No. 4000896223008

Specjalny gwintownik do czujników / sond temperatury spalin

- Właściwe gwintowanie, czyszczenie oraz naprawa gwintów mocujących czujników / sond temperatury spalin
- Trzpień prowadzący zapobiega skośnemu ustawieniu się gwintownika, zapewniając w ten sposób dokładne gwintowanie oraz czyszczenie pokrytego sadzą i uszkodzonego gwintu
- Oszczędność czasu: w większości przypadków wymiana układu wydechowego nie jest już konieczna
- Bez przechylania się i skośnego ustawiania podczas gwintowania
- 6 powierzchni tnących ułatwiających precyzyjne dopasowanie oraz łatwą i szybką obsługę
- Wysokiej jakości powłoka TiAlN zapewnia długą żywotność
- Nadaje się do stosowania przy komponentach ze stali szlachetnej
- Napęd: s 13 mm



Made in Germany

Rozmiar gwintu: M12 x 1,25

- Do czujników temperatury spalin w pojazdach: **NISSAN · RENAULT · BMW · MINI · CITROËN · PEUGEOT · FORD · HYUNDAI · KIA · DACIA · MERCEDES-BENZ · OPEL · VAUXHALL · SUZUKI · IVECO**

• Długość: 55 mm

4683-12

EAN-No. 4000896253555



Rozmiar gwintu: M14 x 1,5

- Do czujników temperatury spalin w pojazdach: **MERCEDES-BENZ · AUDI · PORSCHE · SEAT · ŠKODA · VW · FIAT · ALFA ROMEO · LANCIA · OPEL**

• Długość: 45 mm

4683-14

EAN-No. 4000896253579



Rozmiar gwintu: M16 x 1,5

- Do czujników temperatury spalin w pojazdach: **MERCEDES-BENZ Trucks, Bus · DAF pojazdy użytkowe ACTROS · AXOR · ATEGO · MB Bus 0 500 BM382**

• Długość: 43 mm

4683-16

EAN-No. 4000896253593



Rozmiar gwintu: M18 x 1,5

- Do sond lambda w pojazdach: **MERCEDES-BENZ · AUDI · PORSCHE · SEAT · ŠKODA · VW · FIAT · ALFA ROMEO · LANCIA · BMW · OPEL · CHEVROLET · DAEWOO · SUZUKI · FORD · HONDA · TOYOTA · NISSAN · Volvo · CITROËN · SAAB · SUBARU · MAZDA · MINI · MITSUBISHI · JAGUAR · ROLLS ROYCE · BENTLEY · LEXUS · PONTIAC**

• Długość: 42 mm

4683-18

EAN-No. 4000896253616



Rozmiar gwintu: M20 x 1,5

- Do czujników NOX w pojazdach: **DAF · MERCEDES-BENZ TRUCKS · IVECO · MAN · SCANIA · RENAULT TRUCKS · Volvo TRUCKS**

- Pasuje także do modeli pojazdów osobowych, w których czujnik NOX lub czujnik filtra cząstek stałych jest zamontowany przy użyciu gwintu M20 x 1,5 np. **BMW · AUDI · VW · OPEL · MERCEDES-BENZ**

• Długość: 50 mm

4683-20

EAN-No. 4000896253630



Rozmiar gwintu: M22 x 1,5

- Do czujników cząstek w pojazdach: **AUDI · VW · PORSCHE · OPEL · MERCEDES-BENZ · BMW · GENERAL MOTORS · MAN**

• Długość: 50 mm

4683-22

EAN-No. 4000896253654



Klucze nasadowe do sond sond Lambda, czujników NOX, temperatury i spalin

- Demontaż i montaż sondy lambda, czujnika cząstek, czujnika NOX oraz czujnika temperatury spalin
- Napęd z dwoma czworokątami 12,5 = 1/2"
- Dod10atkowy napęd 6-kątny
- Nadaje się także do zamykania szczeliny w celu uniknięcia poluzowania otwartego 6-kąta
- Możliwość dociągnięcia sterowanego momentem obrotowym
- Pasuje do wszystkich modeli pojazdów osobowych i użytkowych
- Do obsługi ręcznej
- Powierzchnia: fosforanowana, olejowana
- Wymiary: dł. 66 x wys. 39 mm
- Szerokość szczeliny: 8 mm



Solidne wykonanie do zapieczonych sond spalin!

Made in Germany

HAZET No.	S mm	Napęd podwójny 1/2" lub	EAN-No. 4000896 +
4680-7	14	Uruchamianie za pomocą czopu sześciokątnego s 24 mm	254118
4680-8	17	Uruchamianie za pomocą czopu sześciokątnego s 24 mm	254132
4680-9	19	Uruchamianie za pomocą czopu sześciokątnego s 24 mm	254156
4680-5	22	Uruchamianie za pomocą czopu sześciokątnego s 30 mm	057870
4680-6	24	Uruchamianie za pomocą czopu sześciokątnego s 30 mm	252268

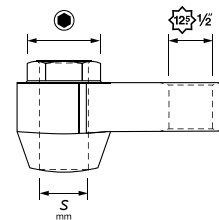

Zestaw narzędzi do sond sond Lambda, czujników NOX, temperatury i spalin

Zestaw 10-częściowy:

- Specjalne narzędzie do nacinania gwintów: 4683-12, 4683-14, 4683-18, 4683-20, 4683-22
- Klucze nasadowe do sond spalin: 4680-5, 4680-6, 4680-7, 4680-8, 4680-9

Made in Germany

163-611/10

EAN-No. 4000896257294



Opcjonalnie dostępny 4683-16



10

Dostępna opcjonalnie: skrzynka umożliwiająca bezpieczne przechowywanie



HAZET No.	EAN-No. 4000896 +
165-L	167777

Narzędzie do demontażu pokrywy zbiornika wyrównawczego chłodziwa, VAG 125 1/2"

- Bezproblemowy demontaż mocno dokręconych pokryw w zbiornikach wyrównawczych chłodziw VAG
- Dopasowane narzędzie do demontażu zapobiega uszkodzeniu pokrywy
- Do VW i pojazdów koncernu oraz modeli elektrycznych i hybrydowych (platforma MQB, rok prod. 2013→)
- Ze względu na kształt / małą wysokość zabudowy i zagłębienie w zbiorniku wyrównawczym uruchomienie pokrywy ręką jest utrudnione
- Średnica: 108 mm



Szczegółowe informacje



Made in Germany

4803-1

EAN-No. 4000896250158

Klucz nasadowy przegubowy 1/4" XZN 6.3 1/4"

- Obsługa śrub mocujących zaworu 4/2-drożnego z regulatorem chłodziwa (wskazówka: regulator chłodziwa znajduje się w rurze chłodziwa i nie może być wymieniony osobno)
- Z przegubem do stosowania w trudno dostępnych miejscach oraz do omijania przeszkadzających krawędzi: śruby mocujące znajdują się za filtrem oleju i są nieosiągalne w prostej linii
- Zastosowanie np. do silników: 4-cylindrowe silniki wysokoprężne (Common Rail 2,0 l): **AUDI, SEAT, ŠKODA, VW**
- Człon napędzany: profil wielozębny wewnętrzny XZN M8



6.3 1/4"

Szczegółowe informacje



Made in Germany

2548G-XZN8

EAN-No. 4000896252701

Klucz nasadowy 1/4" do turbosprężarki z profilem specjalnym

- Obsługa kolektora dolotowego turbosprężarki (bez specjalnego narzędzia nie jest możliwe)
- Specjalny profil zazębia się kształtowo w połączeniu śrubowym i zapewnia optymalny rozkład siły: **MERCEDES-BENZ, NISSAN, OPEL, RENAULT**
- Powierzchnia: fosforanowana
- Do obsługi ręcznej



6.3 1/4"

Szczegółowe informacje



Made in Germany

2751-1

EAN-No. 4000896246250

Zestaw stoperów przewodu rurowego 4

- Zamykanie przewodów układu hamulcowego, klimatyzacji, wspomagania kierownicy i układu paliwowego, których nie można zabezpieczyć szczypcami do zaciskania przewodów elastycznych
- Zamykanie przewodów rurowych i zapobieganie wyciekom płynów
- Zamknięcie w rozmiarach 6,3 mm (1/4") · 8 mm (5/16") · 10 mm (3/8") oraz do zamknięć podwójnych (np. przyłączy kolankowych typu Banjo) w rozmiarze 10 mm (3/8")



4591/4

EAN-No. 4000896219650

Narzędzie odryglowujące do połączeń wtykowych VAG

- Bezuszkodzeniowe odryglowywanie elektrycznych połączeń wtykowych w różnych częściach i czujnikach
- Połączenia wtykowe grupy VAG, np. wtryskiwacze, czujniki ciśnienia w szynie, czujniki poziomu płynów, cewki zapłonowe, czujniki podciśnienia, czujniki zużycia hamulców, regulatory ciśnienia i instalacje oświetleniowe
- **SCANIA · MAN TGE / TGX** od roku produkcji 2020



• Przesunięcie głowicy: 20 mm

Made in Germany

HAZET No.	l mm	EAN-No. 4000896+
4675-1	130	244331
4675-2	191	244348

Bardzo długie ostrze zakrzywione na głowce umożliwia dostęp do trudno dostępnych miejsc!

Ściągacz do cewek zapłonowych VAG

- Szybkie i bezpieczne ściąganie świecowych cewek zapłonowych
- Demontaż świecowych cewek zapłonowych np. w 1,0 l · 1,0 l TSI · TFSI · TGI · GTI · CNG · 1,2 l TSI · 1,4 l-25 · 30 · 35 · 40 · 45 TSI · TFSI · TGI · CNG · GTE · Mild Hybrid · e-Hybrid-1,6l · 1,6l SRE · MPI- 2,0 l GTI
- Możliwość demontażu obydwu wersji cewki zapłonowej:
 - 04C.905.110.J → 2017 w silnikach VAG
 - 04E.905.110.K 2017 → w silnikach VAG



Made in Germany

1849-12A

EAN-No. 4000896247387

Kody silników



Szczypce do opasek wydechu

- Do szybkiego otwierania i przytrzymywania opasek wielokrotnego użytku do wydechu oraz do demontażu i montażu
- Ze względu na wykonanie szczypiec śruba i nakrętka opaski wydechu mogą pozostać w opasce podczas prac przy układzie wydechowym
- Zastosowanie np. w pojazdach: **CITROËN, PEUGEOT · DS · RENAULT · NISSAN, OPEL · ALFA ROMEO · FIAT · JEEP · CADILLAC · LANCIA · SUZUKI, CHEVROLET · BMW · MERCEDES-BENZ · LAND ROVER · FORD · DACIA · NISSAN · Volvo · MAZDA**
- Mechanizm blokady wielostopniowej i obsługa jedną ręką
- Zwalnianie elementu blokady poprzez dźwignię dociskową w obszarze chwytu
- Końcówki szczypiec zapewniają pewne trzymanie opaski
- Długość: 310 mm
- Zakres mocowania: 50 mm



Made in Germany

4684-3

EAN-No. 4000896189205



Pneumatyczny ściągacz do wtryskiwaczy

- Do demontażu bardzo mocno osadzonych wtryskiwaczy w silnikach wysokoprężnych
- Za pomocą 21 różnych adapterów oraz uniwersalnego pazura można delikatnie zdemontować wtryskiwacze w silnikach wysokoprężnych bez użycia siły W zależności od wersji wtryskiwacza konieczne może być usunięcie piezoelementu
- Nie dochodzi do uszkodzeń głowicy cylindrów/ pokrywy głowicy cylindrów przez zbyt duże siły podparcia
- Dostawa w walizce z tworzywa sztucznego

Zestaw 24-częściowy, zawartość:

- Pneumatyczny ściągacz do wtryskiwaczy w silnikach wysokoprężnych
- Przedłużka do umieszczenia głęboko wtryskiwaczy lub do pracy w zabudowanych obszarach
- Pazur uniwersalny
- 21 Adapter:
 - M17 x P1,0 do **BOSCH** 110,
 - M18 x P 0,75 do **BOSCH** 120, 20 x P 1,0 do **Denso/A**,
 - adapter z gwintem wewnętrznym M12 x P 1,5 / gwintem zewnętrznym M20 x P 1,5,
 - adapter z gwintem wewnętrznym M14 x P 1,5 / gwintem zewnętrznym M22 x P 1,5,
 - M14 x P1,5 do **Delphi**,
 - M16 x P1,0 do **TOYOTA**,
 - M18 x P1,5, M8 x P1,0, M8 x P1,25, M10 x P1,0 adapter uniwersalny,
 - M14 x P1,5, M14 x P1,0, M25 x P0,5 do **Denso**,
 - M25 x P1,0 do **SIEMENS**,
 - M27 x P0,75 do **BOSCH / FIAT / BMW / PSAW / PSA / MERCEDES / RENAULT**,
 - M27 x P1,0 do kompletnego gwintu do **SIEMENS**, M29 x P1,0 do **Delphi**,
 - M31 x P0,75 do **BOSCH CRIN 1**,
 - M26 x P0,75 do **BOSCH CRIN 2**

Delikatny dla głowicy!

24

NOWOŚĆ!



9098/24

EAN-No. 4000896258086



Zestaw stożków, 3-częściowy

- Zestaw adaptacyjny do pistoletu 2-drogowego 9040-4
- ① Do bezpiecznego czyszczenia za pomocą sprężonego powietrza w przypadku zatkanych lub zabrudzonych przewodów/węży dzięki nasadce stożkowej do $\varnothing 35$ mm
- ② Zapieczone wtyczki cewek zapłonowych można pneumatycznie nadsadzić za pomocą różnych stożków, co prowadzi do poluzowania zapieczonego obszaru na świecy zapłonowej
- Pasuje do przewodów paliwowych, klimatyzacyjnych i AdBlue®, przewodów hydraulicznych oraz spryskiwaczy do szyb i chłodziwa
- Demontaż świecowych cewek zapłonowych np. w 1,0 l · 1,0 l TSI · TFSI · TGI · GTI · CNG · 1,2 l TSI · 1,4 l-25 · 30 · 35 · 40 · 45 TSI · TFSI · TGI · CNG · GTE · Mild Hybrid · e-Hybrid 1,6 l · 1,6 l SRE · MPI 2,0 l GTI
- AUDI** A1 · A3 · A4 · A5 · Q2 · Q3
- CUPRA** Formentor · León
- SEAT** Alhambra · Arona · Ateca · Ibiza · León · Mii · Tarraco · Toledo
- SKODA** Citigo · Fabia · Kamiq · Karoq · Kodiaq · Octavia · Rapid · Scala · Super · Yeti
- VW** Caddy · Golf 6, 7, 8 · Jetta 4 → 7 · CC · Passat B8 / Polo 5 → 6 · Arteon · Beetle · Taigo · Tiguan · Touran · T-Cross · T-Roc · Up! · Scirocco · Sharan · T7
- Gwint przyłączeniowy (zewnętrzny): 1/8" PF 28

3

NOWOŚĆ!

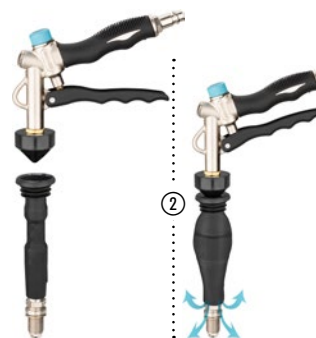

9040-42/3

EAN-No. 4000896254767

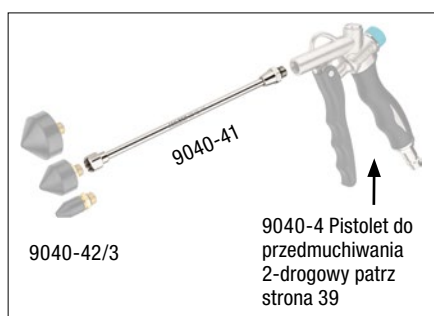

Przedłużka ze stali szlachetnej

- Umieszczone głęboko i zapieczone wtyczki cewek zapłonowych można poluzować za pomocą zestawu stożków
- Gwint przyłączeniowy (wewnętrzny i zewnętrzny) 1/8" PF 28
- Długość: 187 mm

NOWOŚĆ!



9040-41

EAN-No. 4000896254781

Klucz nasadowy udarowy 1/2", 6-kątny

- Wkładka z tworzywa sztucznego do ochrony powierzchni śrub mocujących koła
- Długość: 85 mm



s 17 mm

Made in Germany
903SLG-17

EAN-No. 4000896045822



s 19 mm

Made in Germany
903SLG-19

EAN-No. 4000896045839



s 21 mm

Made in Germany
903SLG-21

EAN-No. 4000896055135



s 22 mm

Made in Germany
903SLG-22

EAN-No. 4000896155453



- Bardzo długa: 130 mm

s 17 mm

Made in Germany
904SLG-17

EAN-No. 4000896100576



s 19 mm

Made in Germany
904SLG-19

EAN-No. 4000896203710



Zestawy 1/2"

Po 3 klucze nasadowe w praktycznym opakowaniu z zapasem



s 17 mm (3x)

Made in Germany
903SLG-17/3

EAN-No. 4000896191697



s 19 mm (3x)

Made in Germany
903SLG-19/3

EAN-No. 4000896191734



s 17 mm · s 19 mm · s 21 mm

Made in Germany
903SPC/3

EAN-No. 4000896128754



Kształty specjalne

- Długość: 86 mm



s 17 mm

• MERCEDES-BENZ
Made in Germany
905SLG-17

EAN-No. 4000896198795

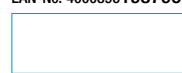

s 21 mm

• KIA & HYUNDAI
Made in Germany
905SLG-21

EAN-No. 4000896201624

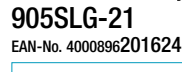

Klucz nasadowy 1/2" do połączeń śrubowych kół FORD

- Narzędzie do demontażu do stosowania obustronnego do modeli FORD
- W przypadku braku chromowanej powłoki lub jej odkształcenia nakrętki do kół nie można już obsługiwać za pomocą standardowego klucza nasadowego
- Rozwiązanie: dwa podwójne klucze nasadowe zamiast czterech pojedynczych kluczy nasadowych
- Powierzchnia: fosforanowana, olejowana

Do stosowania w przypadku braku chromowanej powłoki



Do stosowania w przypadku uszkodzonej/ odkształconej chromowanej powłoki



Zestaw 2-częściowy:

- Klucz nasadowy 900SLG-18x20
- Przedłużka 917S-3



Made in Germany
900SLG-18X20/2

EAN-No. 4000896242023

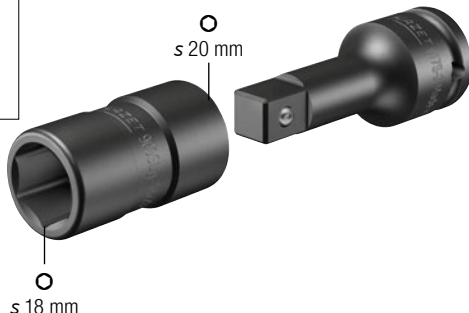

s 18 mm

12⁵/₁₆ 2

Zestaw 3-częściowy:

- Klucz nasadowy 900SLG-18x20
- Klucz nasadowy 900SLG-20x22
- Przedłużka 917S-3

Made in Germany
900SLG-1822/3

EAN-No. 4000896246274



s 18 mm

s 22 mm

12⁵/₁₆ 3

JEDEN MOCNY ADAPTER – WIELE MOŻLIWOŚCI!

Do wszystkich kluczy nasadowych z czopem sześciokątnym s 24 mm : 900SZ6 · 990S · 985S



Do odkręcania napędów 1/2" z użyciem mocy 3/4"!

Wszystko pasuje – na pewno!



Adapter 3/4" na 1/2"

- Wymienne ostrze wtykane ● 24 mm — ■ napęd 12,5 = 1/2"
- Z otworem do trzpienia ochronnego lub pierścieniem sprężynowym zabezpieczającym i rowkiem do pierścienia o-ring
- Powierzchnia: fosforanowana, olejowana

Made in Germany
1007S-7/4

EAN-No. 4000896215416



Zestaw kluczy nasadowych udarowych 12-kątnych 1/2" · 3/4"

- s 19 · 21 · 22 · 24 · 27 · 30 · 32 · 36 mm

Made in Germany
900SZ6/11

EAN-No. 4000896225378



Zestaw kluczy nasadowych udarowych trzpieniowych 12-kątnych XZN 1/2" · 3/4"

- Połączenia śrubowe w pojazdach użytkowych i osobowych z profilem XZN, np. na podwoziu, układach hamulcowych (uchwytych hamulców), silnikach, amortyzatorach oraz kole wału rozrządu
- M14 · M16 · M18
- Krótkie: 43 mm
- Dłgie: 75 mm

Made in Germany
990S/11

EAN-No. 4000896162406



Zestaw kluczy nasadowych udarowych trzpieniowych 6-kątnych 1/2" · 3/4"

- Połączenia śrubowe w pojazdach użytkowych i osobowych, np. w podwoziu, układach hamulcowych (uchwytych hamulców), silnikach i amortyzatorach
- s 14 · 17 · 19 mm
- Krótkie: 45 mm
- Dłgie: 75 mm

Made in Germany
985S/11

EAN-No. 4000896211951



Zestaw udarowych kluczy nasadowych 1/2" · 3/4"

- 900SZ6 s 19 · 21 · 22 · 24 · 27 · 30 · 32 · 36 mm
- 985S s 14 · 17 · 19 mm
- 990S M14 · M16 · M18
- 985S s 14 · 17 · 19 mm
- 990S M14 · M16 · M18

Made in Germany
163-570/24

EAN-No. 4000896233441



Uzupełnienie 1/2" do 985S/11

- Napęd do wyboru 12.5 lub 24 mm



Made in Germany
985S-22

EAN-No. 4000896218219



Made in Germany
985S-24

EAN-No. 4000896218226

Klucz nasadowy 1/2", 6-kątny

- Długość: 85 mm

Made in Germany
903SLG6-17

EAN-No. 4000896223596

s 17 mm



Made in Germany
903SLG6-19

EAN-No. 4000896223589

s 19 mm

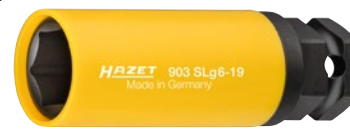

Przyrządy do kontroli ciśnienia powietrza przy pompowaniu opon

- Zakres pomiarowy manometru: 0–12 bar, podziałka: 0,1 bar
- Maksymalne ciśnienie: 12 barów
- Zakres temperatury: od –20°C do 60°C
- Wartości skali w barach
- Wąż ze zintegrowaną szybkozłączką wtykową
- Tolerancja pomiaru: od –15°C do 25°C: ±0,16 bara
- Długość węża: 1 000 mm



Wzorcowany

Możliwość ponownej kalibracji
(nie przez HAZET)

9041G-1

EAN-No. 4000896212385



Ø 80 mm

- Zakres pomiarowy manometru: 0–12 bar, podziałka: 0,01 bar
- Maksymalne ciśnienie: 12 barów
- Zakres temperatury: od –20°C do 50°C
- Możliwość przełączania wyświetlanych jednostek: bar / PSI / kg/cm²
- Wąż ze zintegrowaną szybkozłączką wtykową
- Tolerancja pomiaru: od –15°C do 25°C: ±0,1 bara
- Długość węża: 400 mm



Cyfrowy

9041D-1

EAN-No. 4000896212378



Ø 63 mm

- Zakres pomiarowy manometru: 0–12 bar, podziałka: 0,1 bar
- Maksymalne ciśnienie: 12 barów
- Zakres temperatury: od –10°C do 40°C
- Wartości skali w psi i barach
- Wąż ze zintegrowaną szybkozłączką wtykową
- Tolerancja pomiaru: od –15°C do 25°C: ±0,3 bara
- Długość węża: 400 mm



Standard

9041-1

EAN-No. 4000896147076



Ø 63 mm

Szlifierka do piast kół

- Z wewnętrznym gniazdem czworokątnym 1/2" do mocowania w pneumatycznych, akumulatorowych i sieciowych kluczach udarowych
- Do piast pojazdów osobowych do 160 mm Ø
- Średnica wewnętrzna: 75 mm Ø

2



4960V-160/2

EAN-No. 4000896218394

Zestaw 2-częściowy:

- 1 część podstawowa
- 1 tarcza szlifierska Ø 160 mm



Szlifierka do piast kół

- Sześciokąt zewnętrzny 11 mm z 3 powierzchniami przylegania do mocowania, np. w wiertarkach pneumatycznych, akumulatorowych i sieciowych
- Do piast pojazdów osobowych do 160 mm Ø
- Średnica wewnętrzna: 75 mm Ø

4



4960R-160/4

EAN-No. 4000896218820

Zestaw 4-częściowy:

- 1 część podstawowa
- 3 tarcze szlifierskie Ø 160 mm



Narzędzie do czyszczenia kołnierza obręczy koła

- Sześciokąt zewnętrzny 11 mm z 3 powierzchniami przylegania do mocowania, np. w wiertarkach pneumatycznych, akumulatorowych i sieciowych
- Do elementów dopasowujących otwór centrujący koła o średnicy min. 51 mm

2

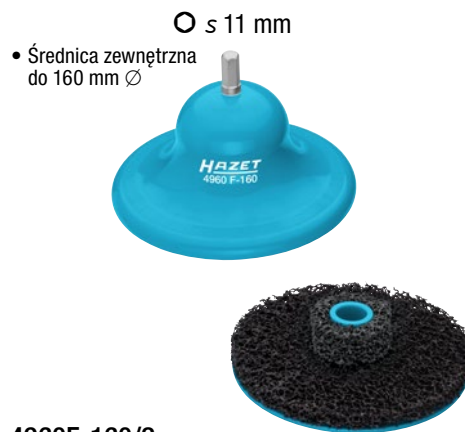

4960F-160/2

EAN-No. 4000896218387

Zestaw 2-częściowy:

- 1 część podstawowa
- 1 tarcza szlifierska Ø 160 mm



Pilnik do zacisków hamulca tarczowego

- Płaski skrobak po stronie czołowej do usuwania większych zabrudzeń
- Szerokość 12 mm



Made in Germany

4968-1

EAN-No. 4000896084739



Szczotka do zacisku hamulca tarczowego

- Usuwanie uporczywych zabrudzeń, np. pyłu hamulcowego z zacisku hamulca
- Długość: 225 mm



Made in Germany

4968-2

EAN-No. 4000896084821

Szczotka mosiężna do zacisków hamulca tarczowego

- Czyszczenie aluminiowych zacisków w hamulcu tarczowym
- Długość: 225 mm



Made in Germany

4968-3

EAN-No. 4000896089147

Zestaw haków

- Hak narzędziowy \varnothing 7 mm
- Powierzchnia: lakierowana zanurzeniowo
- Długość: 190 mm



4968/2H

EAN-No. 4000896221820

Suwmiarka do tarcz hamulcowych / miernik grubości

- Przeprowadzenie pomiaru możliwe bez demontażu kół
- Łatwy pomiar na pojeździe w ramach bezpośredniego przyjęcia w obecności klienta
- Nadaje się także do stosowania w pojazdach użytkowych
- Długość: 395 mm



Zakres pomiaru:
0–60 mm

4956-3

EAN-No. 4000896219032

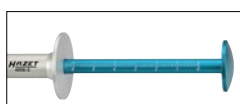

Suwmiarka do tarcz hamulcowych

- Łatwe, szybkie wyznaczanie średnicy tarczy hamulcowej przez otwory w obrębie koła bez demontażu kół
- Długość: 450 mm



Zakres pomiaru:
200–400 mm

4956-4

EAN-No. 4000896222339

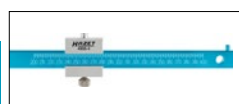

Zestaw narzędzi do kontroli hamulców

- Kontrola bicia bocznego tarczy hamulcowej
- Śruba mikrometryczna do precyzyjnego ustalania grubości tarcz hamulcowych
- Precyzyjny czujnik zegarowy mały do kontroli bicia bocznego
- Ramię przegubowe ze stopką magnetyczną jako element zawieszenia lub do precyzyjnego pozycjonowania czujnika zegarowego na pojeździe



4968/3

EAN-No. 4000896149179

Zestaw do rozpierania tłoczków hamulcowych, pneumatyczny

- Rozpieranie tłoczków hamulcowych w ułożyskowanych pływająco układach hamulców tarczowych z ustalaczem hamulca ręcznego lub bez
- Uniwersalne zastosowanie dzięki 3-częściowemu zestawowi adapterów
- Największe możliwe cofnięcie tłoczyska do obudowy — uruchomienie także przy daleko wysuniętych tłoczkach hamulcowych
- Do najmniejszych zacisków w hamulcu tarczowym MINI · BMW serii 1 do BMW X7 (aktualnie największy zacisk w hamulcu tarczowym)
- Pneumatyczne wspomaganie w połączeniu z wychylnym drążkiem obrotowym pozwala na proste i szybkie cofnięcie tłoczków bez użycia siły

Zestaw 2-częściowy:

- Przyrząd podstawowy 4970P-1
- Zestaw adapterów 4970P-02/3



4970P-1/4

EAN-No. 4000896232970

Inne płyty naciskowe patrz katalog narzędzi 2024, od strony 447

Narzędzie do rozpierania tłoczków szczęk hamulcowych

- Do nieniszczącego rozpierania tłoczków hamulcowych (zaciski pływające / zaciski nieruchome tarcz hamulcowych) w hamulcach tarczowych
- Do typowych modeli samochodów bez zintegrowanego ustalacza hamulca ręcznego
- Szerokość płyty 50 mm



15 – 90 mm

Made in Germany

4971-1

EAN-No. 4000896156245

Zestaw płyt przejściowych hamulców

- Do narzędzia do rozpierania tłoczków szczęk hamulcowych 4971-1 do cofania bez uszkodzeń zacisków dwutłoczkowych w hamulcach tarczowych
- Poszerzenie powierzchni przylegania do 100 x 72 mm
- Łatwe mocowanie płyt adapterowych przez 2 magnesy tarczowe: \varnothing 20 mm (siła trzymająca na magnes: 2 kg)



Made in Germany

4971-2/2

EAN-No. 4000896246243



Zestaw szczypiec do pierścieni zabezpieczających

- Fachowe osadzanie pierścienia zabezpieczającego z centrowaniem np. przy montażu przegubu na wale napędowym
- Prosty, niepowodujący uszkodzeń montaż przegubu wału napędowego: uniknięcie uszkodzeń ząbów przegubu i wału podczas montażu przegubu wału napędowego z osadzonym wewnątrz pierścieniem zabezpieczającym
- Proste blokowanie szczypiec ustalających na pierścieniu zabezpieczającym
- Przy nabijaniu przegubu szczypce zsuwają się automatycznie w dół
- Do wałów napędowych wszystkich producentów
- Obsługa szczypiec jedną ręką
- Żadne inne narzędzia pomocnicze nie są potrzebne



Zestaw 15-częściowy:

- Szczypce do pierścieni zabezpieczających 1847-12
- 7 par panewek: \varnothing 19 · 21,4 · 22,3–23 · 23,8–24,6 · 26,2–26,9 · 28,5–29,2 · 30 mm

Rada dotycząca zastosowania:

- Osadzić w szczypcach pasujące panewki (średnica wału)
- Nałożyć szczypce na uzębienie z zamontowanym pierścieniem zabezpieczającym i je zablokować
- Wstępne ustawienie przegubu dzięki stożkowej konstrukcji szczypiec umożliwia łatwiejsze wprowadzenie zębów bez ich uszkodzenia.

Germany

1847-12/15

EAN-No. 4000896221288



Para panewek

- Łatwy, niepowodujący uszkodzeń montaż przegubu wału napędowego
- VW T5 · T6
- \varnothing 32,8 mm



Uzupełnienie do
1847-12/15



Germany

1847-128/2

EAN-No. 4000896242009



Zestaw podwójnych stożków do narzędzia do łożysk kół

- Demontaż skręcanych podzespołów łożysk kół 3. generacji w połączeniu ze ściągaczem odrzutowym HAZET 1969-17
- Zastosowanie w przedniej i tylnej osi
- Do modeli VAG · FORD · MAZDA · TOYOTA · MITSUBISHI · AUDI A4 · A6 · VW Passat · ŠKODA Octavia · SEAT itd.
- We wkładce z miękkiej pianki

Zestaw 11-częściowy:

- 1 x wrzeciono o długości całkowitej: 305 mm gwint zewnętrzny TR20 x 3 gwint wewnętrzny M20 x 1,5
- 2 x nakrętka wrzeciona TR 20 x 3
- 2 x przeciwnakrętka TR20 x 3
- 6 x stożek



Germany

4933-1/11

EAN-No. 4000896223022

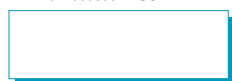

Ściągacz odrzutowy

- Obciążnik udarowy: 6 kg
- Gwint przyłączeniowy: M20 x 1,5
- Długość całkowita: 890 mm

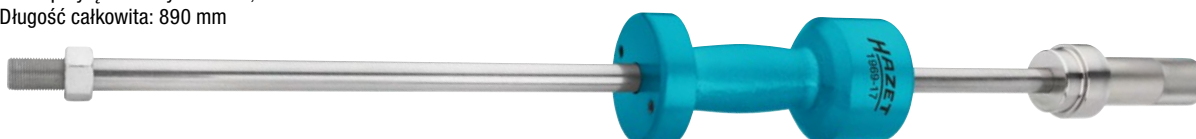

1969-17

EAN-No. 4000896223015



Zestaw do demontażu/montażu wałów napędowych 12

- Służy do montażu przegubu do zwrotnicy oraz demontażu przegubu z półosi, za pomocą tylko jednego narzędzia
- Demontaż z przegubu półosi za pomocą tulei albo wrzeciona w połączeniu z np. młotem udarowym 4797-1 firmy HAZET (nie wchodzi w zakres dostawy)
- Wciąganie wału napędowego przez piastę koła w pojazdach, w których wał napędowy z trudem można przeciągać przez piastę koła
- Nadaje się do pojazdów wszystkich marek

• Do wałów napędowych z gwintem zewnętrznym i wewnętrznym

Zestaw 12-częściowy:

- 2 wrzeciona (M14, M16) do wyciągania wału napędowego przez piastę koła lub odłączania od wału przegubu z gwintem wewnętrznym
- 2 tuleje do podparcia na piastę koła
- 1 nakrętka wrzeciona
- 7 adapterów tulei gwintowanych:
 - M16 x 1,5 VAG, MAZDA
 - M18 x 1,5 Volvo, SUZUKI, OPEL
 - M20 x 1,5 MERCEDES-BENZ, VAG, MITSUBISHI, MAZDA
 - M22 x 1,5 FIAT, PSA, BMW, FORD, OPEL, HYUNDAI
 - M24 x 1,5 RENAULT, BMW, MERCEDES-BENZ, OPEL, MAZDA, HONDA, VAG
 - M27 x 1,5 PSA, BMW, FORD
 - M30 x 1,5 MERCEDES-BENZ, PSA, BMW



Made in Germany

4935-11/12

EAN-No. 4000896217434

Ściągacz udarowy

- M16 x 1,5
- Obciążnik udarowy 1,8 kg
- Powierzchnia: cynkowana (nie zawiera Cr6)
- Długość: 460 mm



Nadaje się do stosowania z 4935-11/12



Made in Germany

4797-1

EAN-No. 4000896121175

Stacjonarny uniwersalny ściągacz do sprężyn — zestaw

Innowacyjna koncepcja mocowania i montażu

- Uchylny między pozycjami: poziomą i pionową
- Zalecenie HAZET odnośnie do ergonomicznej pozycji pracy: mocowanie w pionie, obsługa w poziomie
- Wykluczone uszkodzenie amortyzatorów i płytek głowicowych (brak możliwości przeciążenia)
- Proste, mocowanie i blokowanie amortyzatora

Wysokie bezpieczeństwo

- Całkowicie pewne mocowanie głowicy amortyzatora
- Wykluczenie możliwości uszkodzenia gwintu tłoczyska
- Trwałe mocowanie sprężyny podczas całego procesu roboczego

Bezpieczeństwo inwestycji — wykorzystanie dostępnych elementów SYSTEMU 4900

- Wykorzystanie istniejących przyrządów podstawowych 4900-2 A i wszystkich płyt mocujących systemu 4900
- Zapewnione zastosowanie w przyszłości

Możliwość dokumentowania dzięki naniesionym skalom

- Oszczędność czasu w powtarzalnych przypadkach
- Pewna blokada eliminuje konieczność ponownej regulacji tej samej goleni resorującej (lewej/prawej)

4-częściowy, zawartość:

- Ściągacz do sprężyn — narzędzie podstawowe 4900-2A
- Wspornik podstawowy 4903-1
- Uniwersalny talerz mocujący, regulowany 4903-2
- Uniwersalna płyta mocująca, regulowana, w komplecie z adapterem bezpieczeństwa 4903-3

Made in Germany

4903/4

EAN-No. 4000896180561



4903/4



4903/4 (W203)

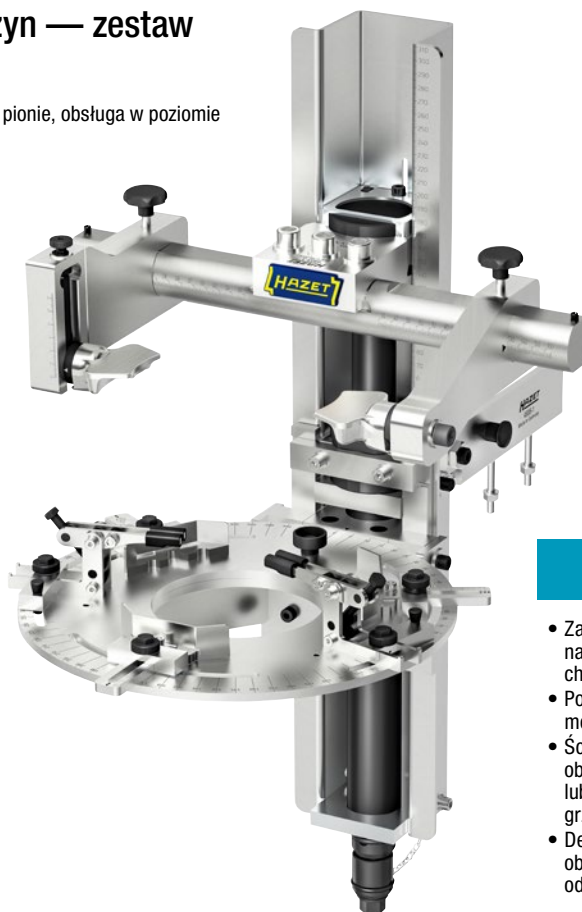

4 kroki do sukcesu:

- Zablokowanie goleni resorującej na talerzu napinającym za pomocą chwytaków i hamulców
- Połączyć resor z uniwersalną płytą mocującą
- Ściągacz z grzechotką zapadkową, obsługa wkrętarką akumulatorową lub pneumatyczną wkrętarką grzechotkową
- Demontaż amortyzatora bez obciążenia i montaż nowego (potem odrotna kolejność)

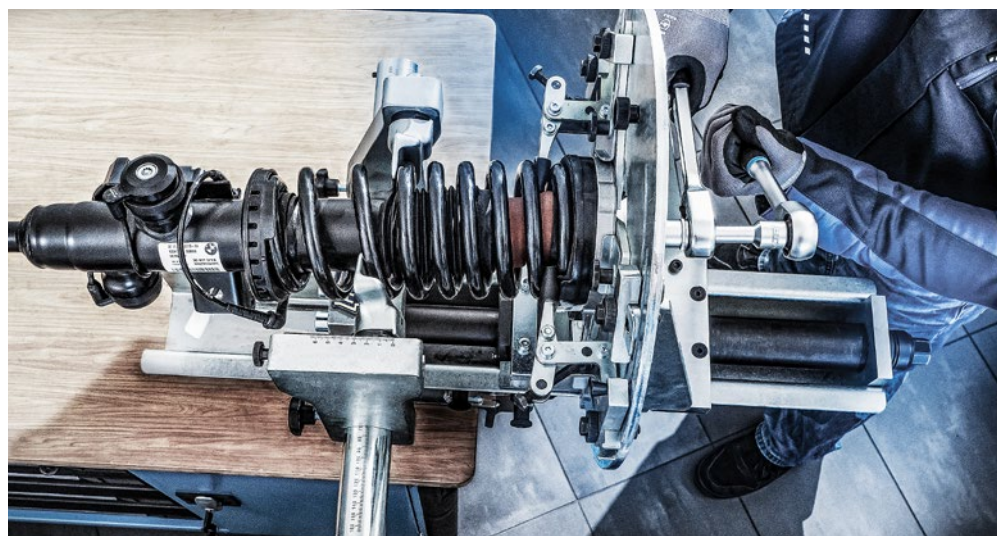

Ściągacz do sprężyn — zestaw

- Montaż i demontaż sprężyn śrubowych przy wymianie amortyzatorów
- Możliwość stosowania klucza udarowego
- Możliwość zastosowania w około 100 różnych typach pojazdów
- System zamknięty — bezobsługowy
- Elastyczność dzięki szybko wymiennej parze płyt mocujących
- Listwa mocująca w imadle
- Maksymalny zakres mocowania: 309 mm

5-częściowy, zawartość:

- Wspornik podstawowy 4900-2A
- 2 płyty mocujące 4900-11
- 2 płyty mocujące 4900-12

Made in Germany

4900-2A/5

EAN-No. 4000896086054



Doradca ds. zastosowań



Uniwersalny ściągacz do sprężyn, wewnętrzny — zestaw

- Montaż i demontaż sprężyny śrubowej tylnej osi
- Sześciokątna głowica wahadłowa zapewniająca równomierne rozłożenie siły ze zintegrowanym zabezpieczeniem przed przekroczeniem górnych płyt mocujących
- Możliwe jednostronne przytrzymanie wrzeciona poprzez umieszczenie u góry sześciokąt, np. kluczem płasko-oczkowym HAZET 600 N-13
- Demontaż i montaż sprężyn z niewielkim odstępem zwojów, np. w pojazdach MINI Cooper S (trzecia generacja), VW Passat (B8)
- Przedłużenie odcinka mocowania do 120 mm oraz podwyższenie maksymalnego obciążenia ze względu na coraz większe masy pojazdów (pojazdy elektryczne i hybrydowe) umożliwiają bezpieczną pracę aż do 31 000 N → Wytrzymałość z co najmniej czterokrotnym marginesem bezpieczeństwa potwierdzona znakiem GS („geprüfte Sicherheit“)
- Kąt wychylenia płyt mocujących wynoszący 17° umożliwia teraz demontaż sprężyn w kształcie litery C (wygiętych), np. w pojazdach AUDI A4 (B9), VW Golf 7
- Wewnętrzne i zewnętrzne prowadzenie płyt mocujących zapobiega wyslizgnięciu się sprężyny
- Wszystkie płyty mocujące w komplecie z przeznaczonymi do wielokrotnego użytku wymiennymi ochraniaczami z tworzywa sztucznego



32 mm

Tylko 202 mm!

≤ 24 mm



≤ 21 mm



Zastosowanie uniwersalne w prawie wszystkich samochodach osobowych!

Zestaw 6-częściowy, zawartość:

- 1 ściągacz do sprężyn, wewnętrzny 4904-1
- 1 płyta mocująca 4904-10 · rozpiętość mocowania 64–115 mm
- 1 płyta mocująca 4904-11 · rozpiętość mocowania 64–115 mm
- 1 płyta mocująca 4904-12 · rozpiętość mocowania 79,5–133 mm
- 1 płyta mocująca 4904-13 · rozpiętość mocowania 79,5–133 mm
- 1 klucz nasadowy dwustronny rurowy 4902-224 · s 24 mm



Made in Germany

4904/6

EAN-No. 4000896238897



Najważniejsze zalety:

- Obsługa przez jednego użytkownika
- Koniec z czasochłonną pracą przy demontażu większości sprężyn:
- Brak konieczności rozmontowania osi na części
- Nie jest już konieczny pomiar osi
- Demontaż i montaż trwa zaledwie kilka minut z każdej strony
- Kompaktowa budowa pozwala zaoszczędzić sporo czasu przy wymianie sprężyn



Przyrząd do podparcia

- Zapobiega niepożądanemu podciągnięciu zawieszenia z powodu napinania sprężyny
- Uniwersalne zastosowanie w prawie wszystkich pojazdach — przydatne w pojazdach z zawieszeniem wielowahaczowym
- Podkładki ochronne zapobiegają uszkodzeniu części pojazdu
- Ułatwia demontaż sprężyn tylnej osi
- Bezpieczeństwo: widoczny łańcuch przypomina o wymontowaniu narzędzia
- Zastosowanie w połączeniu z zestawem uniwersalnego ściągacza do sprężyn 4904/6
- Zakres mocowania 80–127 mm
- Średnica elementu dociskowego: 30 mm
- Długość łańcucha: 750 mm

Uzupełnienie do 4904/6

Made in Germany

4912-6

EAN-No. 4000896238835

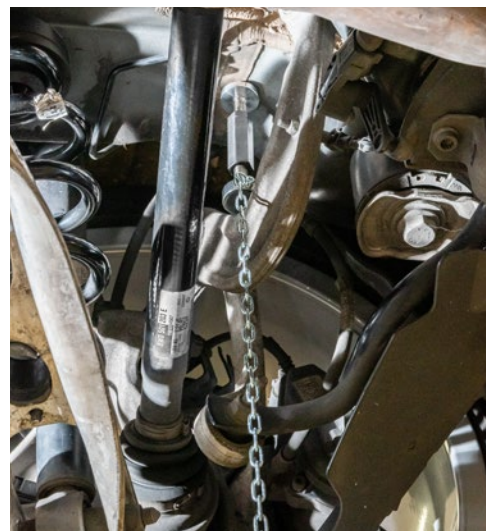

Rozpierak uniwersalny

- Uniwersalne zastosowanie dzięki dużemu zakresowi rozpierania 5–11,5 mm
- Przeznaczony tylko do luzowania uchwytów gołeni resorującej i przegubów nośnych (przy odłączaniu gołeni resorującej od osłony łożyska koła)
- Zoptymalizowane ograniczniki krańcowe z okienkiem kontrolnym
- Napęd z gniazdem 1/4" dla zabezpieczenia przed przeciążeniem
- Solidna, wzmocniona wersja
- Kompaktowa budowa
- Do obsługi ręcznej
- Wymiary: dł. 60 x wys. 30 x gł. 24 mm



6.3 1/4"

Okienko do kontroli zakresu rozpierania 5–11,5 mm



Made in Germany

4912-5N

EAN-No. 4000896249312



Duży zakres rozpierania 5–11,5 mm

Teraz ze skosem wlotowym dla optymalnego wprowadzania rozpieraka w zwrotnicę!

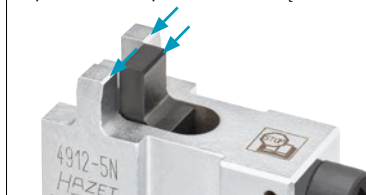

Możliwość przytrzymania kluczem o rozmiarze s 17 mm

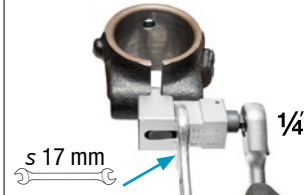

Zestaw specjalnych kluczy nasadowych trzpieniowych 1/2"

- Obsługa połączeń śrubowych łożysk kół w obudowie aluminiowej w pojazdach **AUDI** i **VW** oraz **SEAT** i **ŠKODA**
- Umożliwia odkręcenie połączenia śrubowego łożyska koła bez demontażu wału napędowego i przegubu kulowego – oszczędność czasu: ok. 35 min.
- Zwiększenie trzonka umożliwia ominięcie przegubu wału napędowego
- Doskonali do pracy w ciasnych przestrzeniach
- Ostrze z powłoką TIN
- Dostępny w 2 długościach do zawieszenia wielowahaczowego i kolumn McPhersona
- Człon napędzany: profil wielozębny wewnętrzny XZN M 12
- Do obsługi ręcznej

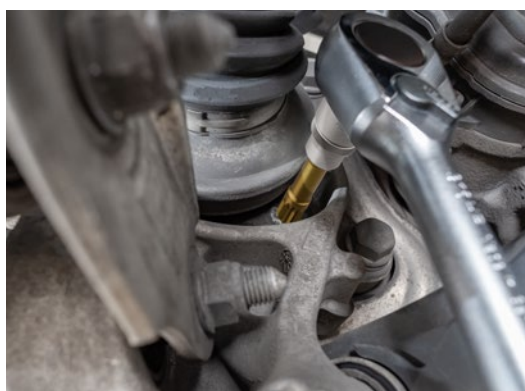

12.5 1/2"

2

TiN

Made in Germany

2584-12/2

EAN-No. 4000896252640

l_1 mm	l_2 mm	d mm
41	74	23

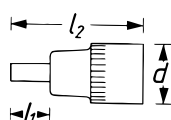

l_1 mm	l_2 mm	d mm
81	114	23

Wersja krótka



Wersja długa



Klucz nasadowy trzpieniowy 3/8" do wałów napędowych

- Obsługa wału napędowego w pojazdach **AUDI** i **VW** oraz **SEAT** i **ŠKODA**
- Odkręcanie i dokręcanie śrub mocujących blachy termicznej przy demontażu wału napędowego
- Uniwersalne zastosowanie przy głęboko położonych połączeniach śrubowych
- Możliwość stosowania także przy naprawach przekładni
- Możliwość dociągania połączenia śrubowego sterowanym momentem obrotowym, np. przy użyciu HAZET 5110-3CT (przestrzegając danych producenta)
- Wersja bardzo długa
- Człon napędzany: profil z gniazdem sześciokątnym
- Do obsługi ręcznej



10 3/8"

6 S 6 mm

Made in Germany

2584LG-1A

EAN-No. 4000896252817

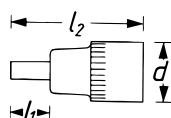

l_1 mm	l_2 mm	d mm
332	359	19



10 3/8"



Zestaw wkrętaka udarowego z bitami

23

- Użycie przy mocno dokręconych połączeniach śrubowych metodą udarową
- Do 80 Nm momentu obrotowego luzowania lub dokręcania
- Prąd, sprężone powietrze ani inne środki pomocnicze nie są potrzebne



2272/23N

EAN-No. 4000896192687



Młotki do dociskania połączeń klejowych

- Mocowanie listew ozdobnych, prace przy relingach dachowych oraz roboty rymarskie i tapicerskie



1959-2

EAN-No. 4000896102259



- Obuch gumowy 70 x 70 mm

1959-3

EAN-No. 4000896008728



- Obuch gumowy 70 x 140 mm

1959-4

EAN-No. 4000896127221



- Bez tworzenia pręg
- Obuch gumowy w kolorze białym 70 x 140 mm

Szczotka do czyszczenia biegunów i zacisków akumulatora

- Czyszczenie biegunów i zacisków akumulatora



4650-4

EAN-No. 4000896022038



Szczypce do zaciskania opasek do osłon elastycznych przegubów osi

- Montaż osłon elastycznych przegubów z elastomeru Hytrel i zacisków specjalnych ze stali szlachetnej zadaną wartością momentu obrotowego dociągania w połączeniu np. z kluczem dynamometrycznym HAZET 6110-1CT
- Do samochodów marki VW, AUDI, SEAT, ŠKODA, OPEL, FORD itd.

Made in Germany

HAZET No.	Opis	EAN-No. 4000896 +
1847	Szczypce do zaciskania opasek do osłon elastycznych przegubów osi	050918
1847/3	Szczypce do zaciskania opasek do osłon elastycznych przegubów osi 1847 z wymiennymi szczękami 90° (1847-090/2)	206902



10 3/8



Stetoskop



2151

EAN-No. 4000896013043

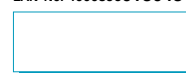

Szczypce do opaski zaciskowej do węży

Made in Germany

798-3

EAN-No. 4000896102433



- Zakres mocowania: 35 mm
- Długość: 206 mm



Made in Germany

798-5

EAN-No. 4000896031955



- Zakres mocowania: 40 mm
- Długość: 210 mm



Made in Germany

798-13

EAN-No. 4000896155248

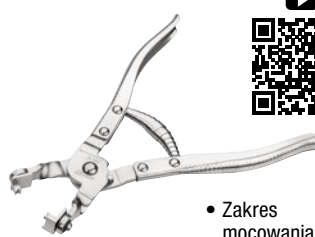

- Zakres mocowania: 27 mm
- Długość: 192 mm



Made in Germany

798-17

EAN-No. 4000896186068

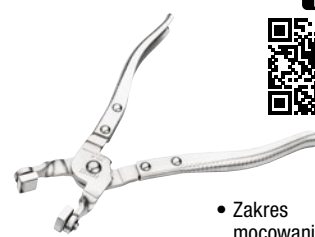

- Zakres mocowania: 40 mm
- Długość: 210 mm



Przyrząd kontrolny do badania szczelności głowicy cylindrowej

Zawartość:

- Tester 4793-1
- Ciecz reaktywna (250 ml) 4793-2
- Ciecz do płukania (250 ml) 4793-3

Made in Germany

4793/3

EAN-No. 4000896076192



Przecinak do nakrętek, mechaniczny

- Do zrywania nakrętek klasy jakości 5 i 6

Made in Germany

HAZET No.	Rozmiar klucza mm	EAN-No. 4000896 +
847-0410A	1 – 17	139903
847-1027A	17 – 24	139910



Assistent®



Ponad
30% głębsze
szuflady!

163D-10/30

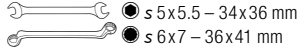

163D-9/42

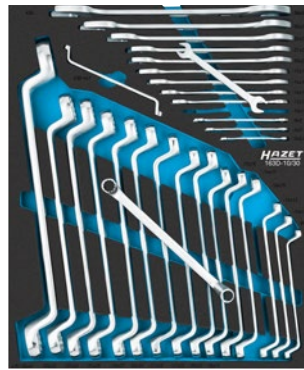
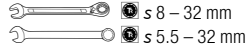

163D-7/24

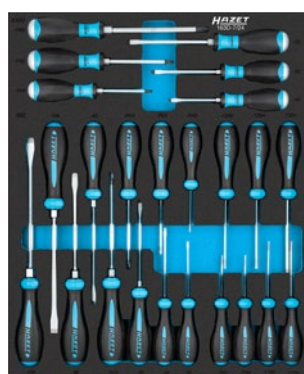

163D-6/53

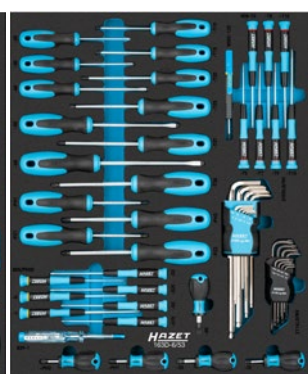

163D-11/11



163D-8/13

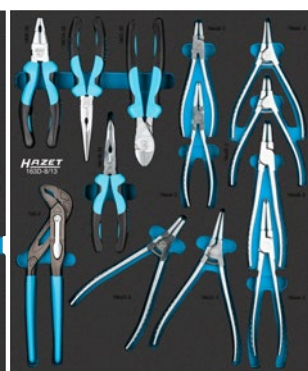

179NXXL-8D/619
EAN-No. 4000896245185

619



Das Werkzeug

179NXXL-8D z:

- ▶ 616 profesjonalnymi narzędziami
- ▶ drzwiczkami bocznymi
- ▶ listwą zasilającą



163D-1/148



163D-2/103

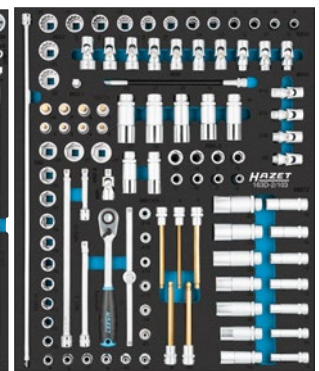

W zestawie

HiPER

6.3 1/4

10 3/8

12.5 1/2

163D-3/94

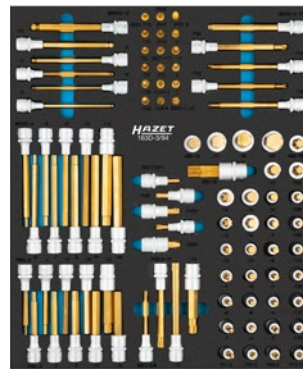

163D-4/44

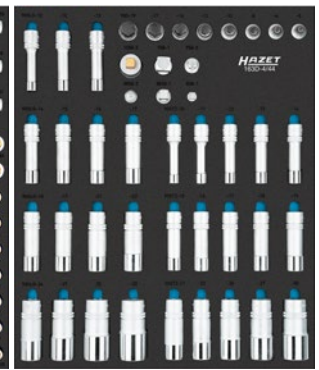
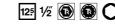

163D-5/24

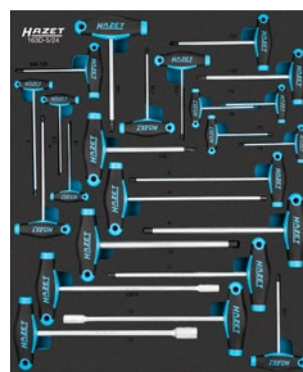

163D-12/30



Twój przedstawiciel HAZET

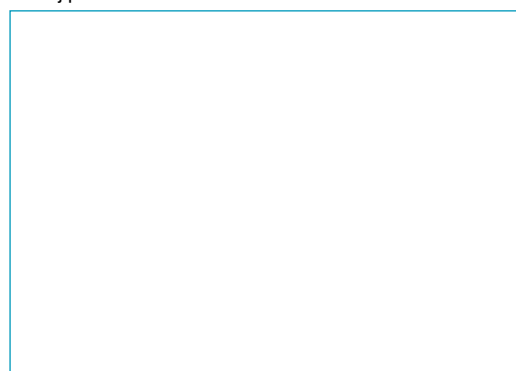

Oferata ważna od 01.03.2024 do 28.02.2025. Zastrzegamy sobie możliwość popnienia pomylki. Nie ponosimy odpowiedzialności za błędy powstające w druku. Zmiany techniczne i bledy zastrzeżone, zdjęcia mogą odbiegać od oryginału i dlatego są niewiązane © 2024

SWW24/PL/PL/O 102.24/IK/PDF
Copyright 2024 ©
HAZET-WERK Hermann Zverer GmbH & Co. KG
Güldenwerther Bahnhofstraße 25-29,
D-42857 Remscheid, Niemcy