

# SPECIAL 2024/ WORLDWIDE 2025

Nowości i uzupełnienia



Das Werkzeug



 **Made in Germany**

EISENaward  
2024



WINNER



# Assistant® 176N-7 Made in Germany

**NOWOŚĆ!**

### ► Wysoka elastyczność

- Do wyboru możliwość zamontowania uchwytu i rolek z lewej lub prawej strony

### ► Nowa praktyczna konstrukcja HAZET

- Przyjemne w dotyku listwy uchwytowe
- Zaprojektowana na nowo nowoczesna teksturowana pokrywa z tworzywa sztucznego z dużą pogłębioną powierzchnią roboczą umożliwiającą jej pełne wykorzystanie
- Skośne krawędzie zapobiegają uszkodzeniom

### ► Liczne możliwości mocowania

- Inne akcesoria, jak np. kosz na śmieci HAZET, uchwyt do puszek z możliwością montażu po lewej lub prawej stronie
- Dodatkowe punkty mocowania z tyłu do montażu dalszych akcesoriów

### ► 2-stopniowa koncepcja blokady

- Blokada centralna, zamek bębnowy w komplecie z 2 składanymi kluczami
- Mechanizm wzajemnego blokowania wysuwu zmniejszający ryzyko przewrócenia się



Made in Germany  
176N-7  
EAN-No. 4000896264681

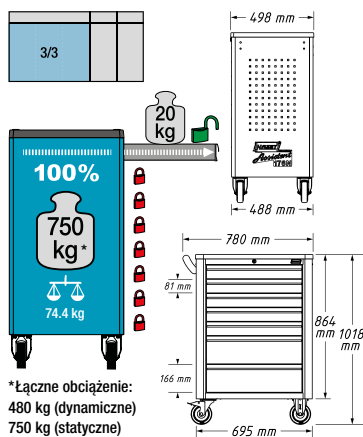

Możliwość mocowania akcesoriów

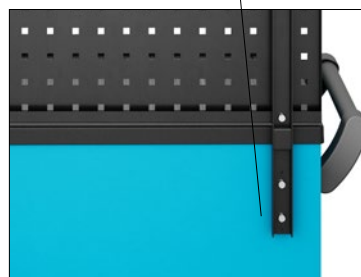

Możliwość zamontowania uchwytu z lewej lub prawej strony

W pełni uszczelniona powierzchnia robocza chroni wnętrze wózka narzędziowego przed rozlaniem cieczami

Z listwami uchwytowymi w komplecie

Skośne krawędzie

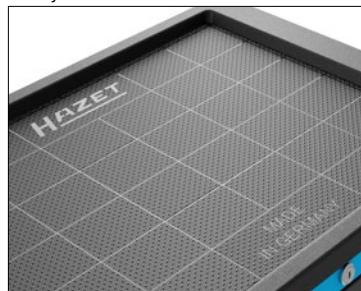

Dostawa bez akcesoriów

## Opcjonalnie możliwość uzupełnienia o akcesoria

HAZET No.	Opis	
176N-26	Płyta perforowana na narzędzia do 176N-7	<b>NOWOŚĆ!</b>
176N-261	Szyna montażowa do płyty perforowanej	<b>NOWOŚĆ!</b>
161T-176N/4	Zestaw przegródek do szuflady płaskiej	<b>NOWOŚĆ!</b>
161T-176N/4H	Zestaw przegródek do wysokiej szuflady	<b>NOWOŚĆ!</b>
179N-33	Kosz na śmieci z uchwytem	
161N-3D/2	Bęben z przewodem elektrycznym i uchwytem	
179N-45	Uchwyt do tabletu	
179N-35	Uchwyt do puszek, do co najmniej 4 puszek	
180-34	Uchwyt na rolki papieru	
180-24	Uchwyt na dokumenty	
179N-46	Uchwyt do klucza udarowego	

Zestaw przegródek do płaskich i wysokich szuflad



## Zestaw wkrętaków płaskich/krzyżowych z uchwytem

- Uchwyt na wkrętaki do mocowania na ścianie



HAZET No.	Opis	EAN-No. 4000896 +
811SH	Uchwyt na wkrętaki	264582



**NOWOŚĆ!**



811SH-1/7  
EAN-No. 4000896264605

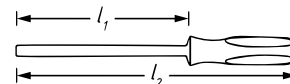

HAZET No.		Ostrze mm	l <sub>1</sub> mm	l <sub>2</sub> mm
811-PH1	+	PH1	80	185
811-PH2	+	PH2	100	215
811-30	●	0.5x3	80	165
811-40	●	0.8x4	100	185
811-55	●	1.0x5.5	125	230
811-65	●	1.2x6.5	150	265

## Urządzenie do wyciągania belek/płyt

- Dzięki zastosowaniu wkrętów do drewna dochodzi do powstania jedynie niewielkich śladów obróbki
- Nadaje się do rodzaju drewna o zwiększonym ryzyku powstawania rys i pęknięć
- Mocowanie, wyciąganie, ściskanie drewna
- Nadaje się do trudno dostępnych miejsc (np. w pełnych załamaniach obszarach takich jak skośne dachy itp.)
- Możliwość łączenia połączeń narożnych
- Płyty z aluminium w celu uniknięcia odbarwień
- Łatwa i ergonomiczna obsługa dzięki grzechotce zapadkowej
- Bardzo gładki gwint trapezowy TR 16x5
- 6 otworów 8,5 mm Ø na płytę aluminiową
- Zakres mocowania: 115 mm
- Szerokość całkowita: 581 mm
- Wysokość całkowita: 280 mm
- Wymiary płyt aluminiowych: 150 x 75 mm
- Ilość płyt aluminiowych: 2

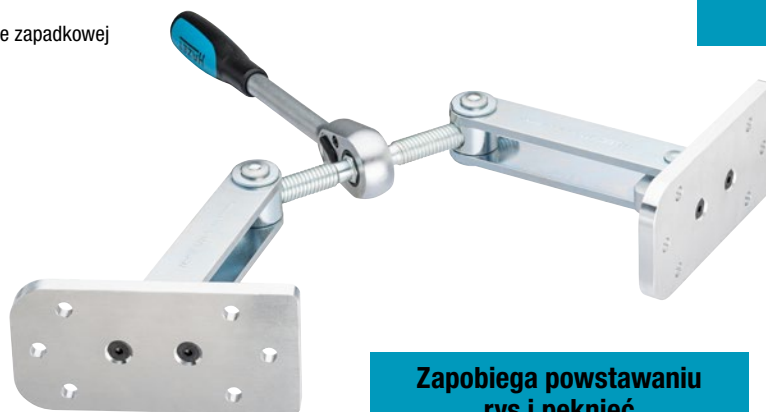

**NOWOŚĆ!**

Oferta dostępna od października 2024

Made in Germany  
1774-2  
EAN-No. 4000896264445

Zapobiega powstawaniu rys i pęknięć

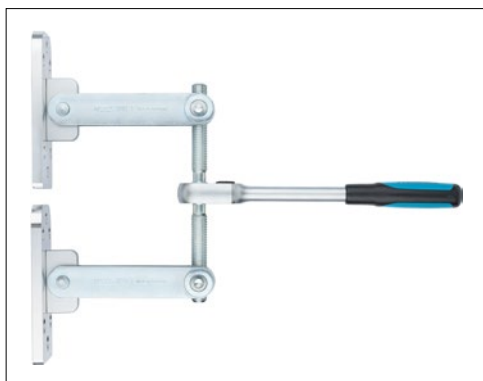

## ZACHWYCAJĄCA PRECYZJA: WKRĘTAŁ DYNAMOMETRYCZNY 1/4" DO BITÓW

- ▶ Wysoka precyzja i dokładność
- ▶ Jedyne tego typu dostępne na rynku wkrętały dynamometryczne do bitów ze **sprzęgłem ślizgowym (slipper)** ze skokiem co 36° i **grzechotką z mechanizmem wolnego koła**, np. do zastosowań w ciasnych obszarach zabudowy
- ▶ Duży zakres momentu obrotowego: **0,2–10 Nm**
- ▶ Dokładność wyzwalania: **±6%** od ustawionych wartości
- ▶ Mechanizm wyzwalania z wysokostopowej stali narzędziowej o doskonałej odporności na ścieranie zapewniającej długą żywotność
- ▶ Zaprojektowano i wyprodukowano przez firmę HAZET
- ▶ DIN EN ISO 6789-2:2017

6.3 1/4

**NOWOŚĆ!**

 EISENaward  
2024

**WINNER**
**Made in Germany**

### Czytelność



Duży, wyraźny wskaźnik cyfrowy zapewnia doskonałą czytelność ustawienia momentu obrotowego

### Grzechotka z mechanizmem wolnego koła



„Funkcja grzechotki“ z mechanizmem wolnego koła, przełączanie prawo ▶ | lewo ◀ | stałe położenie ■ | umożliwia szybką pracę dzięki bezproblemowemu chwytowi

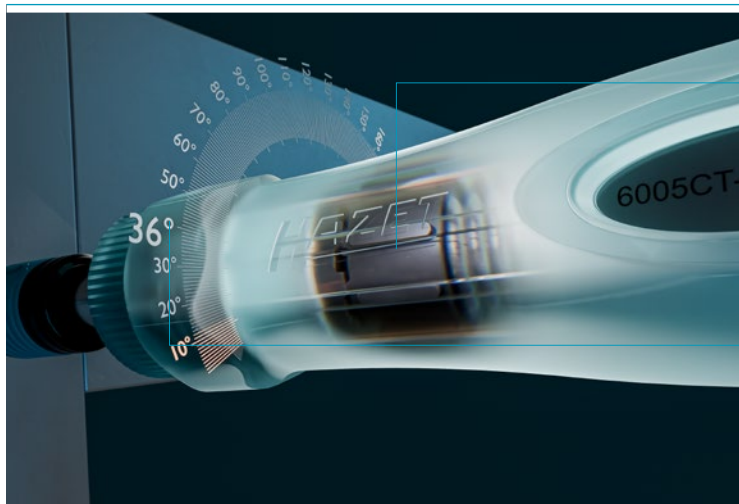

### Sprzęgło ślizgowe

Bezpieczne stosowanie dzięki poślizgowi sprzęgła przy ustawionej wartości



### 36°

Krótkie ergonomiczne wyzwalanie dzięki precyzyjnej podziałce sprzęgła ślizgowego podczas luzowania i dokręcania połączeń śrubowych w ograniczonych obszarach zabudowy  
Jednoznacznie wyczuwalne wyzwalanie z wyraźnym słyszalnym sygnałem

### Szybka wymiana



6.3 1/4

Uchwyt do bitów z gniazdem sześciokątnym 1/4" z komfortowym szybkim mocowaniem: szybka wymiana bitu jedną ręką

**NOWOŚĆ!**



### Kłódka i blokada



Łatwo rozpoznawalny stan blokady dzięki symbolom kłódki

### Zrównoważony rozwój dzięki możliwości ponownej kalibracji oraz naprawy



Nasze wkrętały dynamometryczne do bitów mają bardzo długi okres eksploatacji, mogą być ponownie kalibrowane, a w razie potrzeby mogą zostać naprawione dzięki dobrej dostępności części zamiennych! Nasi inżynierowie przewidzieli taką możliwość już na etapie projektowania.

Nasze narzędzia są każdego dnia używane do napraw wielu przedmiotów codziennego użytku, które w przeciwnym wypadku często zostałyby zniszczone bez możliwości naprawy. Nazywamy to „podwójną rolą w zrównoważonym rozwoju“.

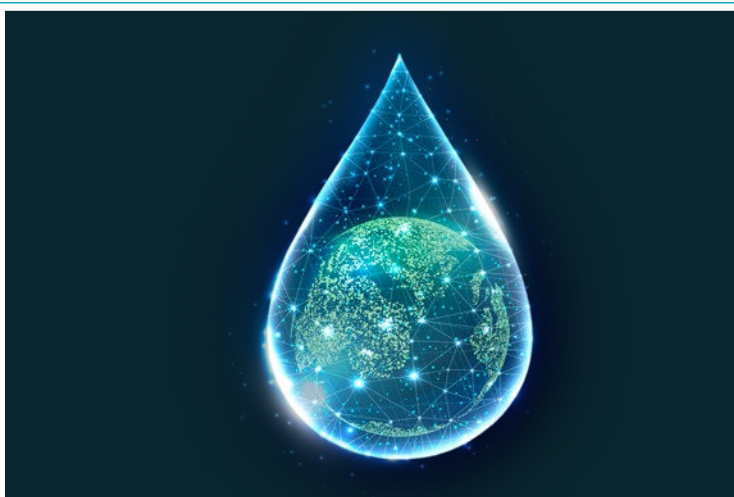

### SYSTEM 6004CT z uchwytem standardowym

- Dokładność wyzwalania: ±6% od ustawionych wartości



- 0.2 – 1.2 Nm

Made in Germany

**6004CT-12**

EAN-No. 4000896260041



### SYSTEM 6005CT z uchwytem poprzecznym do dużych momentów obrotowych

- Lepsze przenoszenie siły dzięki ergonomicznemu uchwyтови „T”
- Dokładność wyzwalania: ±6% od ustawionych wartości



- 4 – 10 Nm

Made in Germany

**6005CT-100**

EAN-No. 4000896260089



## Zestaw dysz

- Rozszerzenie zakresu zastosowania 2-drożnego pistoletu do przedmuchiwania 9040-4 i długiego pistoletu do przedmuchiwania 9040LG-3/2
- Szeroka gama zastosowań dzięki wielu wersjom dysz
- Przyłącze (gwint zewnętrzny): 1/8" PF 28

### Zawartość:

- 1 Długa dysza gumowa 63 mm (z ochroną przeciw zarysowaniu)
- 2 Krótka dysza gumowa 13 mm (z ochroną przeciw zarysowaniu)
- 3 Dysza do powierzchni z tworzywa sztucznego (do czyszczenia powierzchni)
- 4 Metalowa dysza z baryłkowatym wylotem powietrza (bez blokady)
- 5 Metalowa dysza z funkcją bezpieczeństwa (bez blokady)



## 9040-43/5

EAN-No. 4000896263646



**5** NOWOŚĆ!

## 2-drożne pistolety do przedmuchiwania zestaw stożków

**6** NOWOŚĆ!

- Do przedmuchiwania przewodów, otworów itp. w celu zapewnienia lepszej szczelności
- Czyszczenie sprężonym powietrzem niedrożnych lub zanieczyszczonych przewodów / węży, np. przewodów paliwowych, układu klimatyzacji, płynu AdBlue®, hydraulicznych oraz spryskiwaczy do szyb i chłodziwa
- Możliwość dostosowania do 2-drożnego pistoletu do przedmuchiwania 9040-4 i 9040LG-3/2 (wersja długa)
- Luzowanie zapieczonych wtyczek cewek zapłonowych (przedmuchiwanie pneumatyczne)
- Demontaż świecowych cewek zapłonowych np. w silnikach 1,0 I - 1,0 I TSI · TFSI · TGI · GTI · CNG · 1,2 I TSI · 1,4 I-25 · 30 · 35 · 40 · 45 TSI · TFSI · TGI · CNG · GTE · Mild Hybrid · e-Hybrid 1,6 I · 1,6 I SRE · MPI 2,0 I GTI
- AUDI A1 · A3 · A4 · A5 · Q2 · Q3
- CUPRA Formentor · León
- SEAT Alhambra · Arona · Ateca · Ibiza · León · Mii · Tarraco · Toledo
- ŠKODA Citigo · Fabia · Kamiq · Karoq · Kodiaq · Octavia · Rapid · Scala · Super · Yeti
- VW Caddy · Golf 6, 7, 8 · Jetta 4 → 7 · CC · Passat B8 · Polo 5, 6 · Arteon · Beetle · Taigo · Tiguan · Touran · T-Cross · T-Roc · Up! · Scirocco · Sharan · T7
- Gwint przyłączeniowy: 1/8" PF 28

### Zawartość:

- 1 Przedłużka ze stali nierdzewnej 187 mm (9040-41)
- 2 Pistolet do przedmuchiwania z długą dyszą
- 3 Dysza krótka

### Zestaw dysz stożkowych, 3-częściowy (9040-42/3):

- 4 Dysza stożkowa  $\varnothing$  13 mm
- 5 Dysza stożkowa  $\varnothing$  35 mm
- 6 Dysza stożkowa  $\varnothing$  25 mm



## 9040-4/6

EAN-No. 4000896263660



## Wąż ciśnieniowy $\varnothing$ 10 mm

- Profesjonalne zastosowanie do urządzeń pneumatycznych w zakładach przemysłowych, warsztatach profesjonalistów lub dla majsterkowiczów
- Wąż ciśnieniowy do sprężonego powietrza z szybkozłączką i złączką przyłączeniową (7,2 mm)
- Z wtyczonym gniazdem/wtykiem szybkozłącza w komplecie
- Wąż ciśnieniowy z polimerów hybrydowych PCW-NBR
- Zgodnie z normą DIN EN ISO 5774
- Ciśnienie robocze: do 20 barów
- Ciśnienie rozrywające: 60 barów
- Przyłącze powietrza wlot: gniazdo szybkozłącza 7,2 mm typ 1
- Przyłącze powietrza wylot: wtyk szybkozłącza 7,2 mm typ 1



Długość całkowita:  
10 m

9040N-1010  
EAN-No. 4000896263684



Długość całkowita:  
20 m

9040N-1020  
EAN-No. 4000896263707



Z obustronnym zabezpieczeniem przed zginaniem w zestawie

Zapobieganie wypadkom dzięki rzucającemu się w oczy jasnoniebieskiemu kolorowi HAZET

**NOWOŚĆ!**

## Siedzisko warsztatowe / stołek na kółkach

**NOWOŚĆ!**

- 5 cichych rolek lekkobieżnych z kilkukrotnym łożyskowaniem  $\varnothing$  75 mm
- Duża, wyjątkowo gruba poduszka do siedzenia  $\varnothing$  350 mm
- Łatwe czyszczenie
- Nośność: dynamiczna obciążalność do 150 kg
- Ręczna regulacja wysokości: 430–550 mm
- Półka na narzędzia z praktycznymi przegródkami
- Do wygodnego siedzenia przy stanowisku pracy
- Pneumatyczna regulacja wysokości
- Stabilne



**Wyjątkowo stabilna konstrukcja dzięki kwadratowej ramie rurowej**



195N-4

EAN-No. 4000896261949



## Pojemnik pomiarowy

- Do płynu hamulcowego, płynu akumulatorowego i cieczy niezawierających kwasów
- Materiał: polietylen o wysokiej gęstości (HDPE)
- Kolor: biały/przezroczysty

**NOWOŚĆ!**

**Z pokrywą w zestawie!**

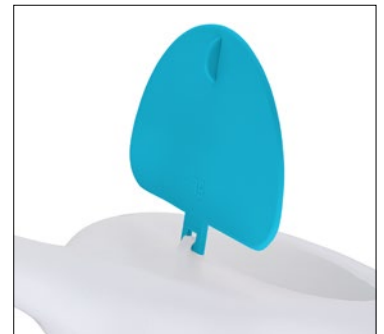

2 l

198-5

EAN-No. 4000896174478



5 l

198-6

EAN-No. 4000896174522



5 l

198-8

EAN-No. 4000896174508



## KAMERA TERMOWIZYJNA HAZET – ZAPEWNIAJĄCA OPTYMALNY OGLĄD SYTUACJI!

- ▶ Lepsza rozdzielczość
- ▶ Fascynująca technologia
- ▶ Poręczny kształt



### Kamera termowizyjna

- Diagnostyka budynków, elektroinstalacje, technika sanitarna, klimatyzacyjna i grzewcza oraz kontrola komory silnika, układu hamulcowego, układu chłodzenia i ogrzewania
- Automatyczny pomiar ciepła, zimna i punktu centralnego
- Przekątna ekranu: 2,4 cala, ekran LCD
- Rozdzielczość ekranu: 320 x 240 pikseli
- Rozdzielczość termiczna (lub Enhanced IR): 160 x 120 pikseli
- Czas pracy akumulatora: do 8 h
- Nośnik pamięci: karta microSD (zawarta w zakresie dostawy) do 150 000 zdjęć
- Czujnik obrazu: niechłodzone detektory matrycy płaszczyzny ogniskowej (FPA) z tlenku wanadu
- Częstotliwość odświeżania: 25 Hz
- Czułość termiczna (NETD): < 40 mK (0,04°C)
- Dokładność pomiaru (maksymalnie ± 2°C, ± 2%): temperatury otoczenia 15–35°C / temperatury obiektu powyżej 0°C
- Pole widzenia: 50° x 50°
- Zakres temperatury: od -20°C do 550°C
- Stopień ochrony: IP54
- Z kartą SD w komplecie (4 GB)
- Wymiary (wys. x szer. x gł.): 196 x 117 x 59 mm
- Ciężar: 290 g

**NOWOŚĆ!**



Wskaźnik laserowy do wyznaczania celu



Zasilanie prądem: kabel USB-C (micro USB)



Pasek na rękę w zestawie

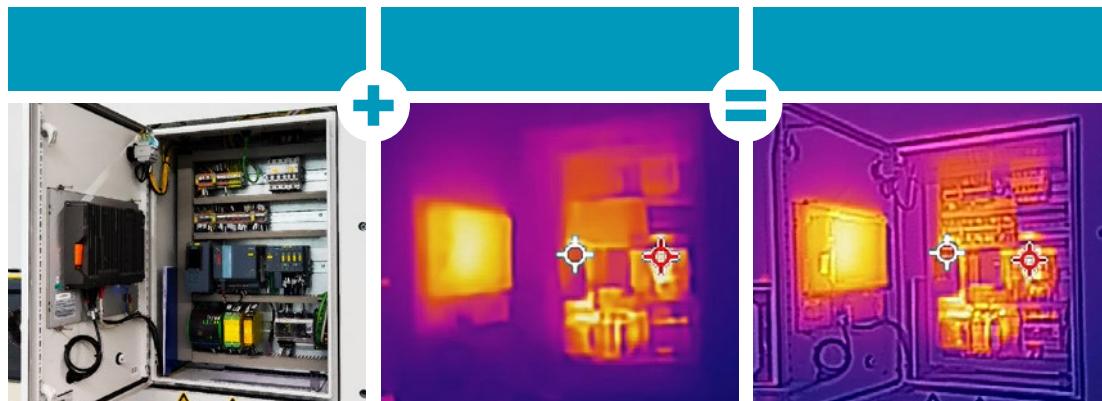

#### Lepsza rozdzielczość

Dodatkowa kamera zapewniająca lepszą rozdzielczość nagrań wideo na żywo (640 x 480 pikseli)



#### 6 palet kolorów zapewniających optymalną diagnostykę

6 palet kolorów: połyskująca czerń · połyskująca biel · tęcza · żelazny tutek · fuzyja · czerwień

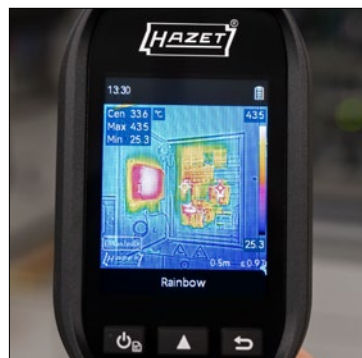

#### Pole widzenia: 50° x 50°

Powiększone pole widzenia

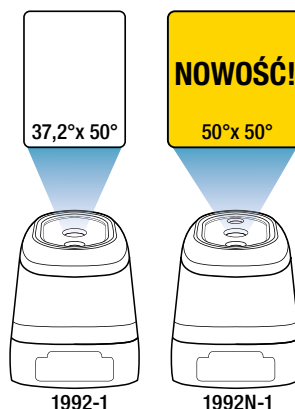

Dalsze informacje



1992N-1

EAN-No. 4000896263523





**WIDEOENDOSKOPY HAZET Z KAMERĄ HD –  
Z OPTYMALNĄ WIERNOŚCIĄ  
ODZWIERCIEDLENIA SZCZEGÓŁÓW!**



- ▶ Jasny i ostrzejszy obraz
- ▶ Lepsze szczegóły
- ▶ Wyraźniejszy obraz



**Zestaw wideoendoskopu HD z sondą obrotową o 360° Ø 3,9 mm**

- Przewodowe przyłącze smartfona jako wyświetlacz (Lightning / USB C)
- Możliwe dodatkowe powiększenie obrazu poprzez obsługę wyświetlacza smartfona (przeciąganie)
- Pamięć obrazu zależna od pamięci smartfona
- Wytrzymały, obrotowy i regulowany uchwyt do smartfona (rozpiętość mocowania: 58–100 mm)
- Z alarmem ostrzegawczym temperatury (aplikacja) i funkcją automatycznego wyłączenia w przypadku przekroczenia maksymalnej dopuszczalnej temperatury kamery
- Nagrywanie zdjęć i filmów za pomocą aplikacji lub sterowanie za pomocą elementów obsługowych endoskopu
- Sterowanie sondą kamery na urządzeniu podstawowym za pomocą joysticka
- Ogniskowa (DOF): 5–100 mm
- Kąt widzenia (FOV): 100°

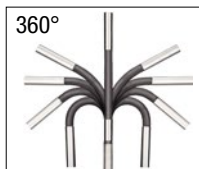

**5 NOWOŚĆ!**

**Własny smartfon jako wyświetlacz!**

**Wyjmowany akumulator litowo-jonowy (1 x typ 18650) bez dodatkowych narzędzi**

**W pełni przegubowa sonda o średnicy Ø 3,9 mm**

**5-częściowy zestaw w ochronnym miękkim etui z wyprofilowaną wkładką:**

- Przyrząd podstawowy i sonda HD
- Przewód do transmisji danych USB A Lightning (IOS), długość: 0,3 m
- Przewód do transmisji danych USB-A na USB-C (Android, aktualny IOS itp.), długość: 0,3 m
- Przewód do transmisji danych USB-A na USB Micro (Android...), długość: 0,3 m
- Kabel ładujący USB-A na USB-C, długość: 1,0 m



Własny smartfon jako wyświetlacz!

Sterowanie joystickiem

Joystick i sterowanie za pomocą elementów obsługowych

Uchwyt na smartfon (58 – 100 mm)



4812-24/4AF	
<b>Sonda kamery</b>	Sonda przegubowa o średnicy Ø 3,9 mm z kamerą przednią (osiłowo 180°, promieniowo 360°)
<b>Wyświetlacz</b>	Uzależniony od smartfona
<b>Powiększenie</b>	Zoom: 5-krotny (z wyświetlaniem współczynnika zoomu w aplikacji)
<b>Rozdzielczość wyświetlacza</b>	Uzależniona od podłączonego smartfona
<b>Regulacja jasności</b>	3-stopniowa
<b>Źródło energii</b>	Wyjmowany akumulator litowo-jonowy (1 x typ 18650) bez dodatkowych narzędzi
<b>Format zdjęć (jpg)</b>	960 x 720 / 1280 x 720 pikseli
<b>Format wideo (MP4)</b>	960 x 720 / 1280 x 720 pikseli
<b>Transfer danych</b>	USB-C
<b>Stopień ochrony IP</b>	IP54 (przyrząd podstawowy)   IP67 (sonda)
<b>Obsługa</b>	Z uchwytem i wytrzymałym uchwytem do smartfona
<b>Gwint statywu</b>	✓
<b>Lustrzane odbicie obrazu z kamery</b>	–
<b>Lustrzane odbicie</b>	–
<b>Łączność</b>	USB na USB C / USB na Lightning
<b>Smartfon aplikacja Android/IOS</b>	✓
<b>Masa urządzenia bez baterii i smartfona</b>	0,38 kg
<b>Masa urządzenia z etui i kompletem kabli</b>	1 kg
<b>Wymiary (dł. x szer. x wys.)</b>	220 x 78 x 50 mm

Dalsze informacje



**4812-24/4AF**

EAN-No. 4000896264568



**NOWOŚĆ DO NASZYCH MOCNYCH ADAPTERÓW!**

- ▶ Do wszystkich kluczy nasadowych z czopem sześciokątnym s 24 mm
- ▶ 2-w-1: Jedno gniazdo do dwóch zastosowań (1/2" · 3/4")

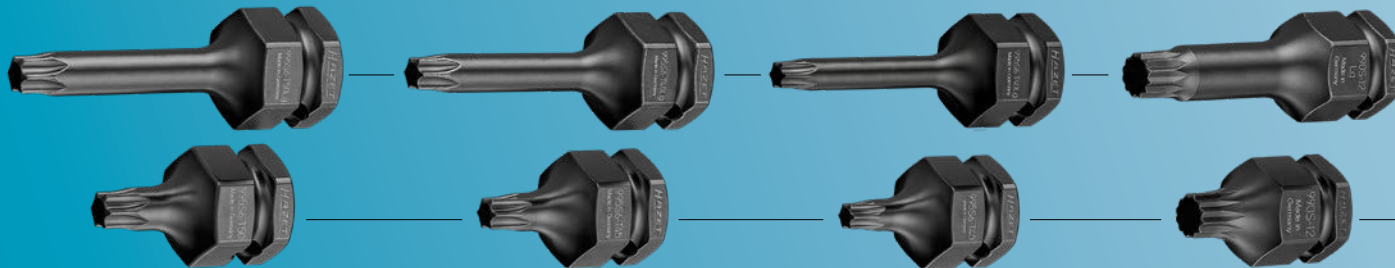
**Zestaw uderowych kluczy nasadowych 1/2", 24 mm, gniazdo TORX®**

- Połączenia śrubowe w pojazdach użytkowych, osobowych i transportowych z profilem TORX®, np. na podwoziu lub hamulcach
- Możliwe uruchomienie za pomocą różnych narzędzi napędowych:
  - Grzechotka lub klucz uderowy 1/2"
  - Klucz nasadowy oraz oczkowy lub płaski s 24 mm
  - Adapter 1003S-1 umożliwia napęd 3/4", np. z kluczem uderowym HAZET 3/4" 9013TT
- 995S6-T50Lg Obsługa połączenia śrubowego na zwrotnicy przy wymianie tarcz hamulcowych/tożsamy kół w pojazdach **FORD** Transit rok prod. 2006 →
- Opcjonalnie dostępny adapter 1003S-1 do napędu 3/4" (20 mm)
- Wersja napędu: z otworem do trzpienia ochronnego lub pierścieniem sprężynowym zabezpieczającym i rowkiem do pierścienia o-ring
- Końcówka odbioru napędu: wewnętrzny profil TORX®
- Rozmiary kluczy: T40, T45, T50
- Obsługa ręczna/maszynowa: do obsługi maszynowej
- Powierzchnia: czarna, fosforanowana, olejowana

**NOWOŚĆ!**

1/2" S 24 mm

**Zestaw 6-częściowy:**

- 3 krótkie wersje (43 mm): 995S6-T40 · 995S6-T45 · 995S6-T50
- 3 długie wersje (75 mm): 995S6-T40Lg · 995S6-T45Lg · 995S6-T50Lg

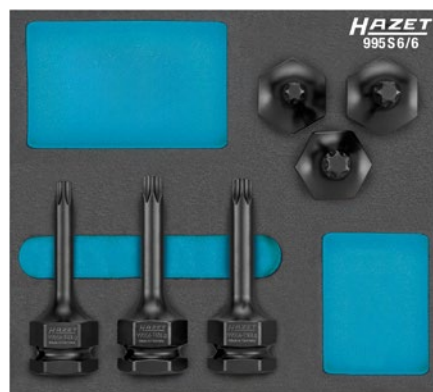

 Made in Germany  
**995S6/6**  
 EAN-No. 4000896264780

**Klucze nasadowe uderowe 1/2", 24 mm, gniazdo wewnętrzne TORX®**

**NOWOŚĆ!**

Made in Germany

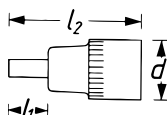
HAZET No.	S	l <sub>1</sub> mm	l <sub>2</sub> mm	d mm	EAN-No. 4000896+
995S6-T40	T40	11	43	24	263202
995S6-T45	T45	11	43	24	263226
995S6-T50	T50	13	43	24	263240
995S6-T40Lg	T40	43	75	24	263288
995S6-T45Lg	T45	43	75	24	263301
995S6-T50Lg	T50	45	75	24	263264





## Zestaw udarowych kluczy nasadowych 24 mm 1/2" · 3/4"

- Połączenia śrubowe w pojazdach użytkowych, osobowych i transportowych z profilem TORX®, np. na podwoziu, hamulcach, śrubach kół
- Możliwe uruchomienie za pomocą różnych narzędzi napędowych:
  - Grzechotka lub klucz udarowy 1/2"
  - Klucz nasadowy oraz oczkowy, płaski lub płasko-oczkowy grzechotkowy s 24 mm
  - Adapter 1003S-1 umożliwia napęd 3/4", np. z kluczem udarowym HAZET 3/4" 9013TT
- Do wyboru napęd 1/2" (12,5 mm) lub s 24 mm lub 3/4" (20 mm)
- Nieskończona ilość możliwości łączenia
- Wersja napędu: z otworem do trzpienia ochronnego lub pierścieniem sprężynowym zabezpieczającym i rowkiem do pierścienia o-ring
- Do HAZET *Assistant* o głębokości szufad 398 mm: 173 · 179 · 179N · 179NX · 179W · 179NW · 179BIG-1 · 179XL · 179NXL · 179XXL · 179NXXL · 179AXXL · 179TXXL · 180



**NOWOŚĆ!**

2/3+		
------	--	--



### Zawartość:

- 1003S-1 · 1003S-07 · 1000S-G1736 · 1000S-H1736
- 990S-12, -12Lg, -14, -14Lg, -16, -16Lg, -18, -18Lg
- 985S-14, -14Lg, -17, -17Lg, -19, -19Lg, -22, -24
- 900SZ6-19, -21, -22, -24, -27, -30, -32, -36
- 995S6-T40, -T40Lg, -T45, -T45Lg, -T50, -T50Lg
- 903SLg6-17 · 6-19 · 6-21
- 900SLg6-24



Made in Germany

163-612/40

EAN-No. 4000896264704



## Zestaw kluczy nasadowych udarowych 1/2", 24 mm z zewnętrznym gniazdem 6-kątnym zestaw kluczy nasadowych trzpieniowych z gniazdem wewnętrznym wielozębnym XZN

- Możliwe uruchomienie za pomocą różnych narzędzi napędowych:
  - Grzechołka lub klucz udarowy 1/2"
  - Klucz nasadowy oraz oczkowy lub płaski s 24 mm
  - Adapter 1003S-1 umożliwia napęd 3/4", np. z kluczem udarowym HAZET 3/4" 9013TT
- Połączenia śrubowe w pojazdach użytkowych, osobowych i transportowych z profilem XZN, np. na podwoziu
- MERCEDES-BENZ** klasa C W204 (2007-2015) połączenie śrubowe wahacza poprzecznego **VW/AUDI** połączenie śrubowe osłony łożyska koła
- Wersja napędu: z otworem do trzpienia ochronnego lub pierścieniem sprężynowym zabezpieczającym i rowkiem do pierścienia o-ring
- Rozmiar klucza: M12
- Powierzchnia: czarna, fosforanowana, olejowana

### Zestaw 2-częściowy:

- 1 x 990S-12 (krótka, 43 mm)
- 1 x 990S-12Lg (długa, 75 mm)

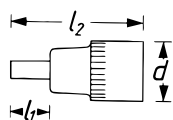

$l_1$ mm	$l_2$ mm	$d$ mm
5	43	24

Wersja krótka  
 M12

990S-12



$l_1$ mm	$l_2$ mm	$d$ mm
39,7	75	24

Wersja długa  
 M12

990S-12Lg



Made in Germany  
**990S-12/2**  
 EAN-No. 4000896264667

## Profil Traction z gniazdem zewnętrznym 6-kątnym 1/2", 24 mm, zestaw kluczy nasadowych udarowych

- Możliwe uruchomienie za pomocą różnych narzędzi napędowych:
  - Grzechołka lub klucz udarowy 1/2"
  - Klucz nasadowy oraz oczkowy lub płaski s 24 mm
  - Adapter 1003S-1 umożliwia napęd 3/4", np. z kluczem udarowym HAZET 3/4" 9013TT
- Podwójna ochrona: łatwo obrótowa tuleja z tworzywa sztucznego na zewnątrz (wymierna) do ochrony obręczy kół podczas osadzania śrub mocujących koła. Plus: wewnętrzna wkładka z tworzywa sztucznego do ochrony powierzchni śrub mocujących koła
- W szczególności nadaje się do pojazdów transportowych, lekkich samochodów ciężarowych i samochodów osobowych
- Tuleje z tworzywa sztucznego kodowane kolorystycznie (niebieski, żółty, czerwony) dla szybszego ustalenia żądanego rozmiaru klucza
- Z otworem do trzpienia ochronnego lub pierścienia sprężynowego zabezpieczającego i rowkiem do pierścienia o-ring

### Zestaw 3-częściowy:

- 903SLg6-17
- 903SLg6-19
- 903SLg6-21



s 17 mm



s 19 mm

Made in Germany

HAZET No.	S mm	l mm	EAN-No. 4000896+
903SLg6-17	17	87	223596
903SLg6-19	19	87	223589
903SLg6-21	21	87	262960

**NOWOŚĆ!**



s 21 mm

Made in Germany  
**903SLg6/3**  
 EAN-No. 4000896264643

**3** NOWOŚĆ!



1/2" S 24 mm



## Narzędzie do rozpierania tłoczków hamulcowych do 1-tłoczkowego i wielotłoczkowego zacisku w hamulcu tarczowym

**NOWOŚĆ!**

- Urządzenie 2 w 1 do 1-tłoczkowego i wielotłoczkowego zacisku w hamulcu tarczowym
- Nieniszczące rozpieranie szczęk hamulcowych (zaciski pływające / zaciski nieruchome) w hamulcach tarczowych
- Pasuje do 1-, 2- i 4-tłoczkowych zacisków w hamulcach tarczowych
- Możliwość zastosowania również z 6-tłoczkowymi zaciskami w hamulcach tarczowych dzięki opcjonalnie dostępnym płytom adapterowym narzędzia do rozpierania tłoczków szczęk hamulcowych 4971-3/2
- Szybkie i równomierne rozpieranie bez ryzyka ustawienia w położeniu skośnym
- Do wszelkich typowych modeli samochodów bez zintegrowanego ustalacza hamulca ręcznego
- Szerokość płyty: 50 mm i 100 mm
- Zakres roboczy: 15–90 mm
- Unikanie uszkodzeń mankietów i tłoków
- Duża dokładność oraz stabilność umożliwiają długotrwałe użytkowanie
- Użytkowanie za pomocą mniejszego nakładu siły dzięki dokładnym prowadnikom
- Wymiary płyty: 94 x 50 x 12 mm
- Wymiary płyty: 94 x 100 x 12 mm



Made in Germany

**4971-4**

EAN-No. 4000896262922



## Narzędzie do rozpierania tłoczków hamulcowych Zestaw płyt adapterowych do 6-tłoczkowego zacisku w hamulcu tarczowym

**2**
**NOWOŚĆ!**

- Łatwa adaptacja dzięki magnesom na narzędziu do rozpierania tłoczków szczęk hamulcowych 4971-1 oraz 4971-4
- Do narzędzia do rozpierania tłoczków szczęk hamulcowych 4971-1 oraz 4971-4 do cofania bez uszkodzeń 6-tłoczkowych zacisków w hamulcach tarczowych
- Poszerzenie powierzchni przylegania do 165 x 72 mm
- Łatwe mocowanie płyt adapterowych przez 1 magnes tarczowy:  $\varnothing$  20 mm
- Wymiary płyty: 165 x 70 x 6 mm
- Powierzchnia: cynkowana
- Rozmiar magnesu:  $\varnothing$  20 mm
- Siła odciągająca magnesu: 2 kg



Made in Germany

**4971-3/2**

EAN-No. 4000896262908



## Klucz nasadowy trzpieniowy do zacisków hamulcowych 3/8", wewnętrzne gniazdo 6-kątne, s 6 mm

- Klucz nasadowy trzpieniowy dostosowany do warunków ograniczonej przestrzeni montażowej zapewniający bezproblemową obsługę narzędzi
- Obsługa sworzni ustalających s 6 mm na tylnych zaciskach w hamulcach tarczowych w pojazdach **MERCEDES-BENZ** klasa V
- Do kontrolowanego dociągania połączenia śrubowego użyć klucza dynamometrycznego z napędem 3/8" (10 mm), np. HAZET 6110-1CT lub 5110-3CT (należy przestrzegać instrukcji producenta)
- Ze stałym ostrzem (s 6 mm) do śrub z gniazdem sześciokątnym
- Do obsługi ręcznej

**NOWOŚĆ!**

10 3/8"

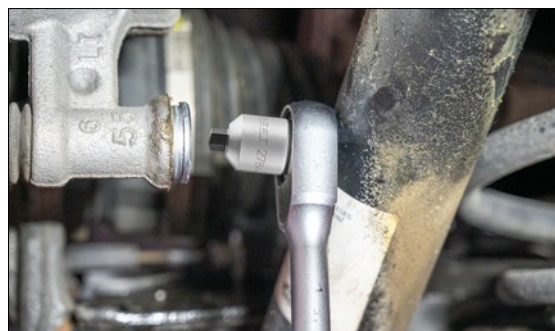

Made in Germany

**2784-2**

EAN-No. 4000896263721

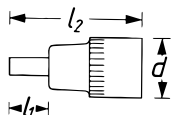

$l_1$ mm	$l_2$ mm	$d$ mm	$s$ mm
6	23	17	6

 Inne rozmiary w ofercie firmy HAZET: informacje i ceny można znaleźć na stronie [www.hazet.de](http://www.hazet.de)

Made in Germany

HAZET No.	$l_1$ mm	$l_2$ mm	$d$ mm	$s$ mm	Klucz nasadowy trzpieniowy do zacisków hamulcowych	EAN-No. 4000896+
2584-8	6.6	24	19	8	Do <b>AUDI</b> TT rok prod. 2007 →, A4 rok prod. 2001 → A6 rok prod. 2005 →, A8 rok prod. 2003 →	149438
2784-1	6.6	24	19	7	Do pojazdów <b>MERCEDES-BENZ</b> typ 204 (klasa C)	148530

## Zestaw kluczy do przewodów wtryskowych 3/8" 2

- Bardzo małe średnice s 17 mm jedynie  $\varnothing$  23 mm, s 18 mm jedynie  $\varnothing$  24,4 mm
- Do obsługi nakrętki nasadowej na przewodzie wysokiego ciśnienia na zaworze wtryskowym systemu wtryskowego Common Rail
- Prawidłowa obsługa połączeń śrubowych przewodów wtryskowych
- Do przewodów paliwowych pojazdów **MERCEDES-BENZ** · **VW** · **AUDI** · **SEAT** · **ŠKODA** · **BMW**
- Nadaje się również do uruchamiania innych połączeń śrubowych przewodu z s 17 lub s 18 mm
- Wymagany przez producenta moment dokręcania jest uzyskiwany przez zastosowanie klucza dynamometrycznego firmy HAZET (przestrzegać danych producenta)
- Wersja wąska
- Do obsługi ręcznej
- Szerokość szczeliny: 8 mm
- Powierzchnia: chromowana

**NOWOŚĆ!**

10 3/8"

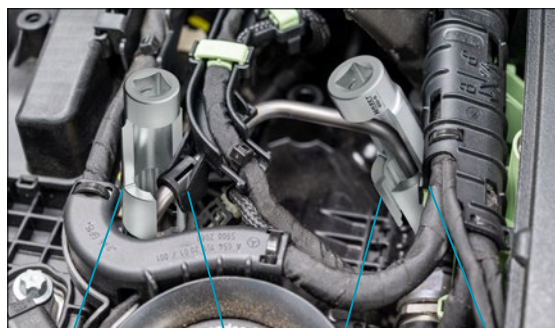

s 17 mm

s 18 mm

**Zawartość:**

- 4550-17, s 17 mm
- 4550-18, s 18 mm

s 17 mm



10 3/8"

s 18 mm



10 3/8"

Made in Germany

**4550-17/18/2**

EAN-No. 4000896264308

## Narzędzie do demontażu pokrywy zbiornika wyrównawczego chłodziwa 3/8", VAG

- Zoptymalizowana konstrukcja narzędzia do demontażu do bardzo specjalnych warunków zabudowy zbiornika wyrównawczego chłodziwa w **VW ID.Buzz** od roku prod. 2022 r., który jest trudno dostępny w pozycji montażowej z przodu
- Bezproblemowy demontaż mocno dokręconych pokryw w zbiornikach wyrównawczych chłodziwa **VAG**
- Dopasowane narzędzie do demontażu zapobiega uszkodzeniom pokrywy
- Do **VW** i pojazdów koncernu oraz modeli elektrycznych i hybrydowych (platforma MQB, rok prod. 2013→)
- Ze względu na kształt / małą wysokość zabudowy pokrywy i jej zagłębienie w zbiorniku wyrównawczym uruchomienie ręką jest utrudnione
- Średnica zewnętrzna: 92 mm
- Wysokość: 35 mm
- Do obsługi ręcznej

**NOWOŚĆ!**

10 3/8"



Mała średnica zewnętrzna i pałak kątowy



Made in Germany

**4803-2**

EAN-No. 4000896262885



## Minitester do akumulatorów z funkcją kodu QR

- Prosty test zdolności rozruchowej i stanu akumulatorów pojazdu oraz układu rozruchowego i ładowania
- Przesyłanie wyników na smartfon/tablet
- Do układów 12 V w pojazdach osobowych, użytkowych i motocyklach oraz akumulatorów 12 V
- 4 przyciski foliowe
- Wytrzymałe zaciski biegunów z izolowanymi uchwytemi
- Duży podświetlany wyświetlacz LCD
- Testuje i wykrywa uszkodzone ogniwa we wszystkich typach akumulatorów rozruchowych, w tym akumulatorach ołowiowo-kwasowych, płaskich akumulatorach w technologii AGM, spiralnych akumulatorach w technologii AGM, akumulatorach żelowych, akumulatorach w układzie start-stop i akumulatorach litowo-jonowych
- Urządzenie nie wymaga własnego akumulatora i gwarantuje stałą gotowość do pracy
- Analiza akumulatorów zgodnie z najczęstszymi normami dotyczącymi akumulatorów, np. CGA, BCI, CA, MCA, DIN, IEC, EN, SAE, GB
- Ochrona przed zamianą biegunów w celu ochrony urządzenia, pojazdu i akumulatora
- Duży zakres pracy akumulatora litowego, np. zgodnie ze standardem CCA 20–1000 A
- Duży zakres pracy akumulatora ołowiowo-kwasowego, np. zgodnie ze standardem CCA 100–2000 A
- Możliwość indywidualizacji wyników testu udostępnionych za pomocą kodu QR (tablica rejestracyjna, warsztat naprawczy, tester, data testu)



4650-6

EAN-No. 4000896264629



4650-6	
Kompatybilność z bateriami litowymi	✓
Temperatura składowania	od -20 C do 70 C (od -4°F do 158°F)
Temperatura robocza:	od 0 C do 50 C (od 32°F do 122°F)
Masa	200 g
Wymiary (dł. x szer. x wys.)	80 x 80 x 22 mm



Test akumulatora

Test rozrusznika

Test alternatora

TESTBERICHT	
BATTERIETE	
ST	
GEL BATTERIE	
SPANNUNG:	12.39 V
AUSWAHL INPUT:	DIN
NENNWERT:	900 A
TESTWERT:	259 A
INNENWIDERST.	5.07 mΩ
WECHSELBATTERIE	
GESUND:	
LADUNG:	41%
START TEST	
START:	NORMAL
SPANNUNG:	10 V
UHRZEIT:	500 ms
LADE TEST	
LADE:	SPANNUNG NORMAL
LADETEST:	14.15 V
LEERLAUF:	14.4 V
WELLIGKEITS:	10 mV

**NOWOŚĆ!**

Generowanie kodów QR w celu udostępniania wyników testu na smartfonie/tablecie



## Narzędzie otwierające do nakrętek mocujących na kolumnie MacPhersona, MERCEDES-BENZ

- Optymalnie dostosowane narzędzie obsługujące (warunki przestrzenne, momenty luzowania i dokręcania). Przestrzegać danych producenta pojazdu
- Obsługa nakrętek mocujących kolumny MacPhersona w pojazdach **MERCEDES-BENZ** Sprinter typ 910 (z przednim napędem) od roku prod. 2018 → oraz E-Sprinter od roku prod. 2020 →
- Napęd wyjściowy: s 106 mm
- Średnica zewnętrzna: 151 mm
- Wysokość: 49 mm

125° 1/2

**NOWOŚĆ!**



Made in Germany

2710-105

EAN-No. 4000896262946

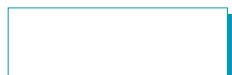

**NOWOŚĆ!**

# NOWY WÓZEK NARZĘDZIOWY 176N-7 WÓZEK Z 193 PROFESJONALNYMI NARZĘDZIAMI



Assistent®

Made in Germany



3/3		
-----	--	--

- ▶ Z nową wkładką: 163-613/152 / 163-614/16
- ▶ Minigrzechotka zapadkowa do bitów 863MB
- ▶ SmartCase 2200SC-3
- ▶ Nowa seria wkrętek 811
- ▶ Szczypce uniwersalne 760-26

163-30/25 s 6 – 24 mm s 6x7 – 21x22 mm

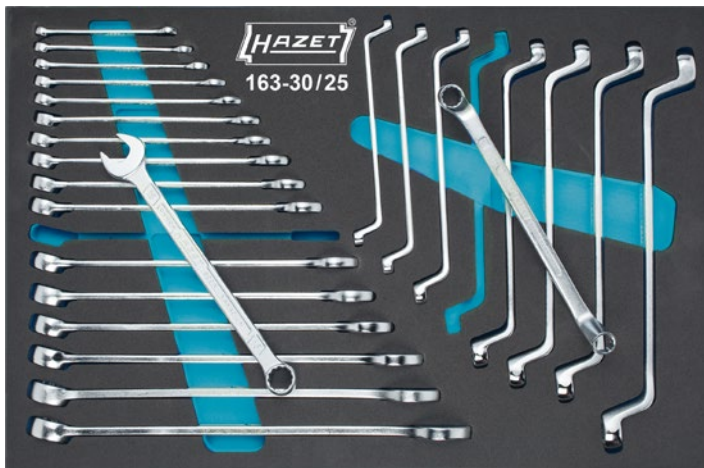

**NOWOŚĆ!**

193 176N-7/193  
EAN-No. 4000896264810



**NOWOŚĆ!**

HAZET  
SMART  
CASE  
HiPer

163-614/16 811 0.5 x 3.0 – 1.2 x 6.5 mm 811 PH 1, PH 2 811 T10 – T30



163-613/152 129 1/2 s 10 – 32 mm 63 1/4 s 4 – 13 mm



Twój przedstawiciel HAZET



Z nową  
serią wkrętek 811

Szczypce uniwersalne  
760-26